

ИНСТРУКЦИЯ ПО ЭКСПЛУАТАЦИИ

# FUNAI

*Future and air*

ВЕНТИЛЯЦИОННАЯ  
УСТАНОВКА

## FUJI



Модель  
ERW-150

















ERAC



## СОДЕРЖАНИЕ

1. Правила безопасности . . . . .	4
2. Информация о продукте . . . . .	4
3. Комплектация . . . . .	7
4. Монтаж . . . . .	7
5. Включение прибора . . . . .	10
6. Описание функций . . . . .	10
7. Обслуживание прибора . . . . .	12
8. Транспортировка и хранение . . . . .	14
9. Сертификация . . . . .	14
10. Технические характеристики . . . . .	15

## 1 ПРАВИЛА БЕЗОПАСНОСТИ

-  Перед началом эксплуатации необходимо внимательно изучить данное Руководство по эксплуатации и строго следовать всем инструкциям, которые в нем приведены.
-  Не допускается наращивание кабеля питания, т.к. это может привести к перегреву и пожару.
-  Убедитесь в том, вилка прибора вынута из розетки, если он не используется в течение длительного времени.
-  Никогда не подключайте и не отключайте устройство влажными руками, при отключении установки не тяните за кабель электропитания. (Это может привести к поражению электрическим током.)
-  Если шнур питания поврежден, он должен быть заменен производителем или авторизованным сервисным центром.
-  Установка не предназначена для использования лицами (включая детей) с ограниченными физическими, сенсорными или умственными способностями или с недостатком опыта или знаний, если они не находятся под контролем лиц, ответственных за их безопасность.
-  Вентиляционные установки серии FUJI могут использоваться только в качестве систем вентиляции и для очистки воздуха. Не используйте приборы в других целях.
-  Монтаж, электрические соединения, ремонт и обслуживание должны выполняться только квалифицированным персоналом. Все электрические работы должны выполняться только уполномоченными специалистами — электриками.
-  Вентиляционные установки серии FUJI применяются для вентиляции промышленных помещений, цехов, коммерческих помещений.
-  Установка предназначена для эксплуатации внутри помещения в диапазоне температур от +5 °C до +40 °C при относительной влажности не более 80 %.
-  Недопустимо попадание посторонних предметов в отверстия подачи и забора воздуха.
-  Избегайте попадания влаги на корпус и внутрь прибора. Это может привести к поражению электрическим током или возгоранию. При обнаружении на корпусе или внутри прибора скопившейся влаги, отключите прибор. Повторное включение допустимо не менее, чем через 2 часа, строго в одном из режимов поддержания комфортной температуры.
-  Не допускайте попадания легковоспламеняющихся веществ в прибор. Это может вызвать возгорание.
-  Не допускается самостоятельный ремонт или вмешательство в конструкцию установки.
-  Запрещается включение прибора без фильтрующих вставок или использование прибора с фильтрующими вставками неоригинальных моделей.
-  Запрещается частично или полностью закрывать вентиляционные отверстия прибора.

## 2 ИНФОРМАЦИЯ О ПРОДУКТЕ

### Внешний вид прибора

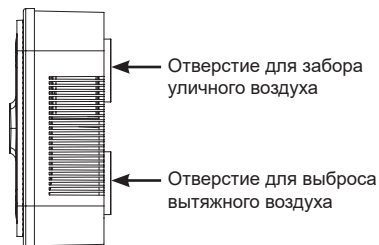
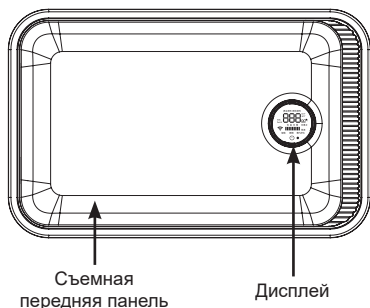

## Вид прибора со снятой передней панелью

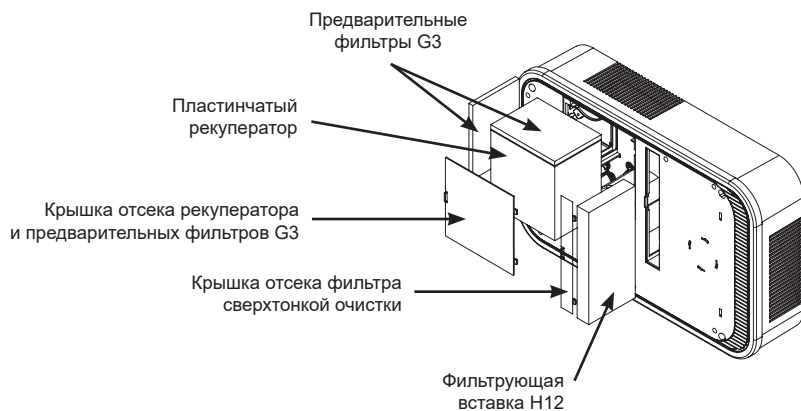

## Внутренняя конструкция прибора

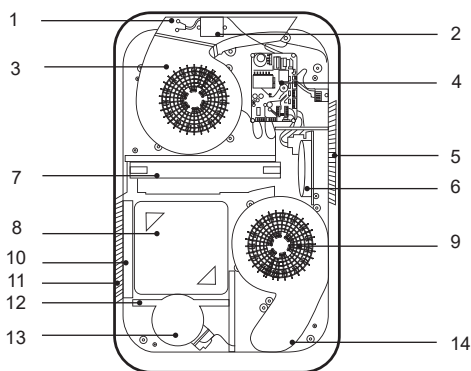

1. Отверстие для забора приточного воздуха
2. Ионизатор
3. Блок приточного вентилятора
4. Блок управления
5. Решетка для забора рециркуляционного воздуха
6. Рециркуляционный клапан с приводом
7. Фильтрующая вставка H12 (приток)
8. Пластинчатый рекуператор
9. Блок вытяжного вентилятора
10. Предварительный фильтр G3 (вытяжка)
11. Решетка для забора вытяжного воздуха
12. Предварительный фильтр G3 (приток)
13. Клапан приточного воздуха с приводом
14. Обратный клапан, выброс вытяжного воздуха

## Направление потоков воздуха в помещении

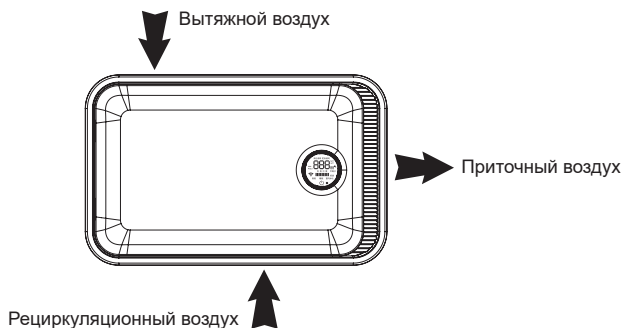

## Описание функций пульта дистанционного управления

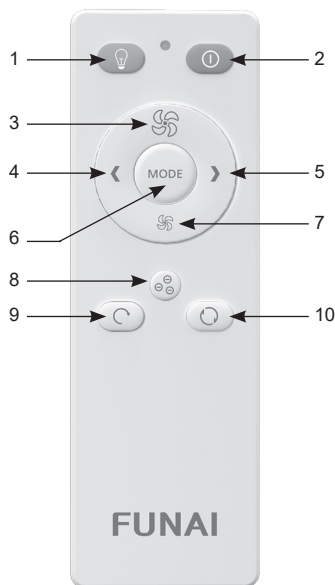

1. Включение/выключение подсветки
2. Включение/выключение установки
3. Увеличение производительности
4. Уменьшение процента рециркуляции
5. Увеличение процента рециркуляции
6. Выбор режима работы (режим ручного выбора производительности / ночной режим / интеллектуальный режим по датчику VOC)
7. Уменьшение производительности
8. Включение/выключение ионизатора
9. Сброс таймера загрязненности фильтра
10. Выбор режима рециркуляции

## Описание индикации дисплея

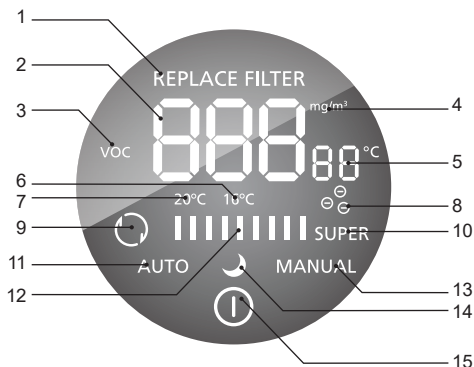

1. Индикатор замены фильтра
2. Текущая концентрация VOC
3. Индикатор датчика VOC
4. Размерность параметра концентрации (мкг/м³)
5. Температура входящего воздуха
6. Автоматический режим рециркуляции ECO (+16 °C)
7. Автоматический режим рециркуляции Comfort (+20 °C)
8. Индикация работы ионизатора
9. Режим ручного выбора процента рециркуляции
10. Максимальная производительность
11. Интеллектуальный режим по датчику VOC
12. Производительность/процент рециркуляции
13. Режим ручного выбора производительности
14. Ночной режим
15. Индикатор работы установки

## 3 КОМПЛЕКТАЦИЯ

1. Вентиляционная установка FUJI ERW-150
2. Пульт дистанционного управления
3. Инструкция по эксплуатации
4. Гарантийный талон
5. Монтажный шаблон
6. Крепежные элементы:
  - дюбель 8×40 — 4 шт.
  - шуруп 4,5×75 — 4 шт.

## 4 МОНТАЖ

### Условия для монтажа

- **Монтаж должен выполняться только квалифицированными специалистами с использованием профессионального оборудования.**
  - Конструкция стены должна допускать прокладку вентиляционного канала
  - Избегайте стен со скрытыми инженерными коммуникациями: проводами, трубами отопления, водоснабжения
  - Монтажная позиция должна быть удобной для обеспечения доступа к прибору.
- Прибор монтируется на ровной стене с уклоном не более 2°
- Необходимо наличие источника электропитания на расстоянии не более 500 мм от места установки с параметрами электросети 220–240 В/50 Гц.
  - **Установка прибора должна производиться только внутри помещений на прочных поверхностях, позволяющих выдержать вес прибора (5,7 кг)**

### Инструменты и дополнительные элементы для монтажа

Перфоратор с коронкой для алмазного бурения (диаметр 110 мм)	Крестовая отвертка	Решетка пластиковая наружная с сеткой, посадочный диаметр 110 мм	Карандаш
Строительный уровень	Монтажный нож	Трубы изоляционные из вспененного полиэтилена, типоразмер 89/9	Сверло диаметром 8 мм для перфоратора
Рулетка	Морозостойкий герметик		

**Примечание:** Перед началом монтажа извлеките прибор из упаковки, осмотрите его, убедитесь в отсутствии повреждений корпуса, вызванных неправильной транспортировкой или хранением. В случае обнаружения повреждений обратитесь в организацию где осуществлялось приобретение прибора.

## Монтаж прибора:

1. Снятие передней панели прибора.

Возьмите руками переднюю панель прибора и снимите ее, потянув вверх.

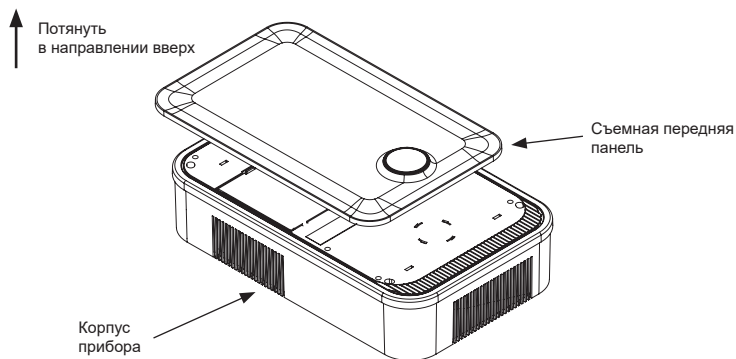

2. Выберите место установки прибора. При выборе места установки необходимо учесть потоки воздуха в помещении для его равномерного распределения. Установка прибора должна производиться только на прочных и ровных поверхностях, позволяющих выдержать вес прибора (5,7 кг). Возможна горизонтальная и вертикальная установка прибора.
3. Сориентируйте шаблон для установки, входящий в комплект поставки, согласно выбранному типу размещения (вертикальный – экран дисплея находится сверху или снизу / горизонтальный – экран дисплея находится справа или слева). **Необходимо наличие источника электропитания на расстоянии не более 500 мм от места установки с параметрами электросети 220–240 В/50 Гц.**

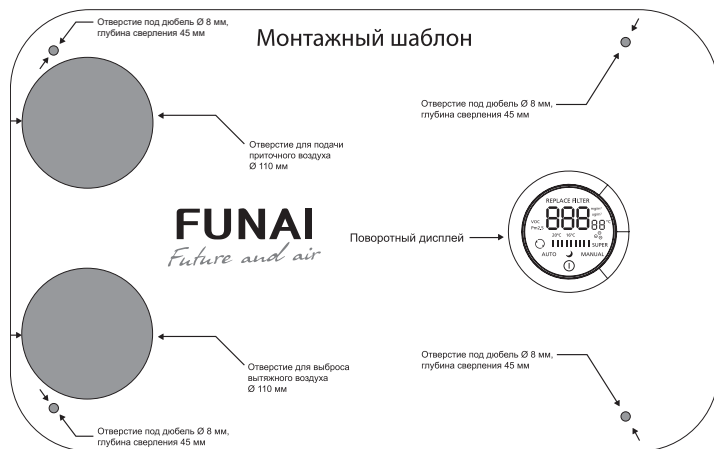

Примечание: Серым выделены места сверления





- Отметьте места бурения каналов  $\varnothing 110$  мм и отверстий под дюбели  $\varnothing 8$  мм согласно шаблону.  
Используйте строительный уровень для исключения наклона.
- Пробурите 2 отверстия каналов с помощью перфоратора с коронкой для алмазного бурения  $\varnothing 110$  мм.
- Выполните 4 отверстия под дюбели  $\varnothing 8$  мм.

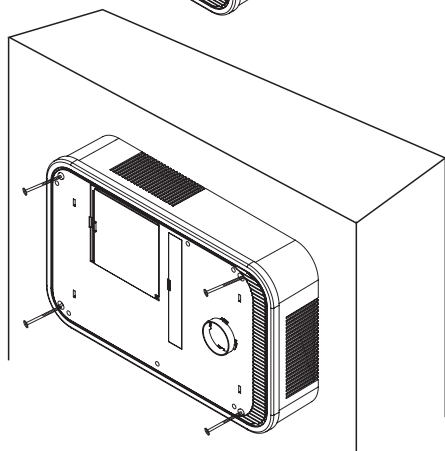
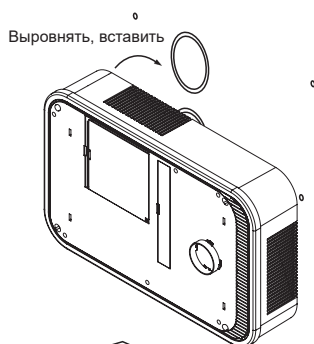

- Измерьте толщину стены  $L$  и отрежьте теплоизоляционную трубу в соответствии с размером  $L$ .

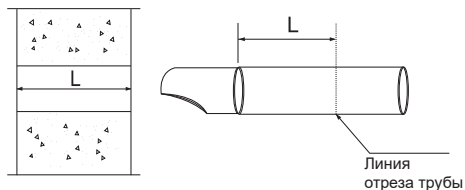

- Установите с наружной стороны вентиляционные решетки с посадочным диаметром  $\varnothing 100$  мм, используя герметик или винты.
- Вставьте теплоизоляционные трубы в отверстия каналов. Не оказывайте чрезмерное давление во избежание выдавливания решеток.
- Загерметизируйте стыки между стеной и теплоизоляционными трубами с внутренней стороны с помощью морозостойкого герметика.
- Установите в выполненные 4 отверстия дюбели  $8 \times 40$ , входящие в комплект поставки.
- Зафиксируйте прибор с помощью четырех шурупов  $4,5 \times 75$  мм, входящих в комплект поставки. Обращайте внимание на герметичность соединения отверстий для подачи/выброса воздуха и теплоизоляционных труб. При необходимости уменьшите длину труб.
- Установите переднюю панель прибора. Убедитесь что панель установлена ровно и зафиксирована магнитными фиксаторами.
- Подключите прибор к источнику питания и убедитесь в том, что отсутствуют посторонние шумы или вибрация.

## 5 ВКЛЮЧЕНИЕ ПРИБОРА

Подключите прибор к сети электропитания. После самопроверки прибора сработает зуммер, на дисплее загорится индикатор работы установки, и установка перейдет в режим ожидания.

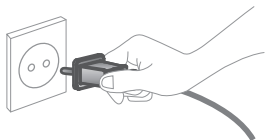

При нажатии кнопки  вентиляционная установка запускается и переходит в базовый режим работы.





## 6 ОПИСАНИЕ ФУНКЦИЙ

### Описание индикации дисплея (кнопка )

#### 1. Режим ручного выбора производительности

Основной режим работы прибора — режим ручного выбора производительности. В данном режиме приточный клапан открыт, поток приточного воздуха поступает в помещение, проходя первичную очистку (с помощью предварительного фильтра), нагреваясь или охлаждаясь (в зависимости от соотношения уличной и комнатной температур) в секции высокоэффективного пластинчатого рекуператора, после чего совершается абсолютная очистка в фильтре медицинского класса очистки H12. Вытяжной воздух, очищаясь в фильтре предварительной очистки, проходит через рекуператор, способствуя нагреву или охлаждению приточного воздуха, и далее выбрасывается из помещения.

Благодаря уникальным свойствам мембранной структуры рекуператора, в зимний период года происходит дополнительное увлажнение приточного воздуха влагой вытяжного.

Пользователю доступна установка скорости вентиляторов с помощью кнопок , включение и отключение ионизатора с помощью кнопки , активация режимов поддержания комфортной температуры, а также переход в другие режимы работы.

**Активация данного режима:** является базовым режимом работы. Возврат в данный режим из других происходит после третьего нажатия кнопки .

**Индикация данного режима:** специальная индикация отсутствует.

#### 2. Ночной режим

Ночной режим рекомендуется к использованию в ночной период времени для минимизации уровня шума от прибора. Функционально данный режим аналогичен режиму приточно-вытяжной вентиляции, отличаясь от него минимальной установленной скоростью вентиляторов без возможности её увеличения. Кроме того, в этом режиме гаснет подсветка большей части дисплея и отображается только соответствующий значок режима.

**Активация данного режима:** однократное нажатие кнопки  из режима ручного выбора производительности включает ночной режим, следующее нажатие — выключает.

**Индикация данного режима:** после активации режима на дисплее отображается значок , при этом остальная часть подсветки гаснет.

### 3. Интеллектуальный режим

Встроенный в прибор датчик летучих органических веществ (VOC) позволяет измерять концентрацию данных частиц в помещении. Активировав данный режим работы, прибор постоянно отслеживает концентрацию частиц VOC — при высоком уровне загрязнений скорость вентиляторов автоматически возрастает, при снижении концентрации — производительность прибора снижается. Пользователю доступно регулирование скорости вентиляторов.

Пользователю доступно включение и отключение ионизатора с помощью кнопки , активация режимов поддержания комфортной температуры, а также переход в другие режимы работы.

**Активация данного режима:** однократное нажатие кнопки  из ночного режима включает интеллектуальный режим, следующее нажатие — выключает.



**Индикация данного режима:** после активации режима, на дисплее отображается значок .

## Режимы поддержания комфортной температуры





Работа прибора при низких уличных температурах может приводить к снижению температуры приточного воздуха вплоть до некомфортных значений (+10 °C и ниже). В данном случае для повышения температуры входящего воздуха рекомендуется полное или частичное открытие рециркуляционного клапана и пропорциональное закрытие приточного клапана. При открытом рециркуляционном клапане к потоку уличного воздуха добавляется воздух из помещения, повышая общую температуру подаваемого приточного воздуха.

### 1. Режим ручного управления рециркуляцией

В данном режиме пользователь может регулировать процент рециркуляции, управляя положением клапанов, изменяя температуру поступающего приточного воздуха.

**Активация данного режима:** однократное нажатие кнопки  из любого основного режима, следующее нажатие — выключает. Выбор положения клапанов происходит с помощью кнопок , .

**Индикация данного режима:** после активации режима на дисплее отображается значок . Текущее положение клапанов соответствует индикации согласно таблице ниже и отображается некоторое время после переключения их положения.

Индикация на дисплее	Приточный клапан, процент открытия	Рециркуляционный клапан, процент открытия
	100 %	0 %
	75 %	25 %
	50 %	50 %
	25 %	75 %
	0 %	100 %

### 2. Режим «Comfort»

Данный режим является аналогом режима рециркуляции с автоматическим контролем положения приточного и рециркуляционного клапанов. При включении режима Comfort прибор автоматически изменяет проценты открытия клапанов в зависимости от уличной температуры воздуха для поддержания температуры приточного воздуха на уровне +20 °C. Таким образом, входящий воздух будет иметь более комфортную температуру, однако процент уличного воздуха может быть снижен относительно рециркуляционного.

**Активация данного режима:** включение режима происходит после второго нажатия кнопки . Переход в режим ECO или возврат в ручной режим происходит третьим и четвертым нажатием соответственно.

**Индикация данного режима:** после активации режима на дисплее отображается значок .

### 3. Режим «ECO»

Режим ECO аналогичен режиму Comfort, но поддерживает температуру приточного воздуха на уровне +16 °C. Температура поступающего воздуха ниже, но прибор подаёт больший процент уличного воздуха.

**Активация данного режима:** включение режима происходит после третьего нажатия кнопки . Следующее нажатие возвращает ручной режим.

**Индикация данного режима:** после активации режима на дисплее отображается значок .

## 7 ОБСЛУЖИВАНИЕ ПРИБОРА

### Порядок замены фильтров

Обслуживание прибора заключается в регулярной очистке рекуператора и своевременной очистке и замене фильтров предварительной очистки G3 и фильтрующей вставки H12.

#### Предварительные фильтры грубой очистки G3

Средний срок службы: 3–6 месяцев\*

#### Фильтрующая вставка H12

Средний срок службы: 12–24 месяцев\*

#### Замена фильтрующих вставок:

1. Отключите прибор от питания.
2. Возьмите руками переднюю панель прибора и, потянув вверх, снимите ее. Откройте крышку отсека рекуператора и фильтров предварительной очистки, открутив 3 шурупа с помощью крестовой отвертки. Для замены фильтрующей вставки H12 откройте крышку отсека фильтра сверхтонкой очистки, открутив 3 шурупа с помощью крестовой отвертки.

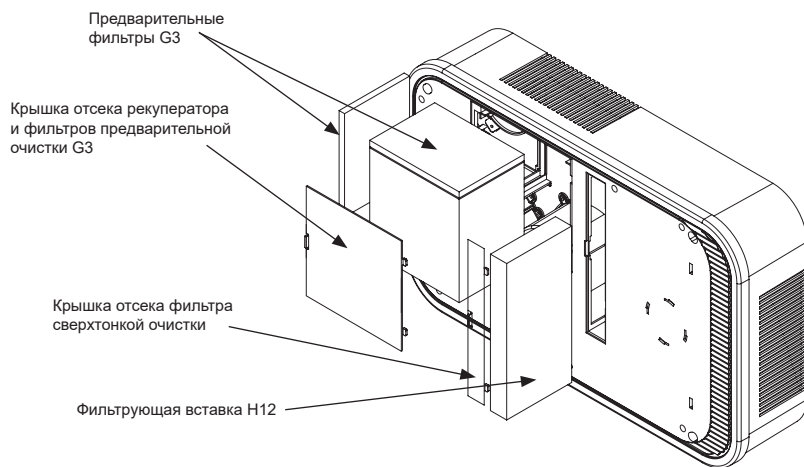

\* Интенсивность загрязнения фильтра может изменяться в зависимости от условий эксплуатации и от экологической обстановки. Рекомендуется проводить регулярный визуальный осмотр.

- Аккуратно потяните на себя за тканевые ручки, расположенные на боковой стороне фильтрующей вставки H12, или за тканевые ручки, расположенные на рамке фильтров G3, для их замены. Извлеките старые фильтры.
- Положите старые фильтры в пакет и утилизируйте. Специальных мер для утилизации фильтров не требуется.
- Установите новые фильтры на место старых и закрепите крышки отсеков фильтра шурупами, используя крестовую отвертку.
- Установите переднюю панель прибора. Убедитесь что панель установлена ровно и зафиксирована магнитными фиксаторами.
- После замены фильтров рекомендуется сбросить таймер загрязненности фильтров, путем нажатия кнопки 9 на пульте дистанционного управления.

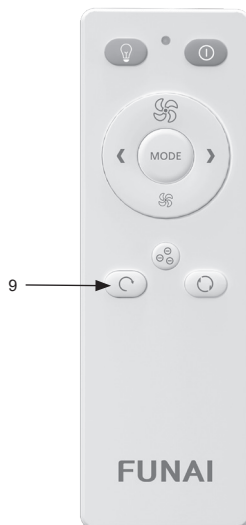

## Очистка фильтров и рекуператора

**Рекомендуемая периодичность очистки фильтров: 1 раз в месяц\***

**Рекомендуемая периодичность очистки рекуператора: 1 раз в 3 месяца\***

- Проведите действия, описанные в пунктах 1-3 раздела «Порядок замены фильтров».
- Произведите сухую очистку рекуператора, фильтров предварительной очистки G3 или фильтрующей вставки H12 при помощи бытового пылесоса.
- Установите компоненты на место и закрепите крышки отсеков с помощью шурупов, используя крестовую отвертку.
- Установите переднюю панель прибора. Убедитесь, что панель установлена ровно и зафиксирована магнитными фиксаторами.

\* Интенсивность загрязнения может изменяться в зависимости от условий эксплуатации и от экологической обстановки. Рекомендуется проводить регулярный визуальный осмотр.

## 8 ТРАНСПОРТИРОВКА И ХРАНЕНИЕ

Продукция должна храниться в сухих, проветриваемых складских помещениях при температуре не ниже  $-30^{\circ}\text{C}$ .

1. При транспортировке и хранении должны строго соблюдаться требования манипуляционных знаков на упаковке прибора.
2. При транспортировании должны быть исключены любые возможные удары и перемещения упаковки внутри транспортного средства.  
Температурные требования: от  $-30$  до  $+50^{\circ}\text{C}$ .  
Требования к влажности: от 15 до 85 % (нет конденсата).

## 9 СЕРТИФИКАЦИЯ

### **Сертификат выдан на основании:**

Протоколов испытаний № 401471 от 18.06.2020, № 701570 от 18.06.2020, № 500721 от 18.06.2020, выданных Центром физико-химических и биологических испытаний № 300 Федерального бюджетного учреждения «Государственный региональный центр стандартизации, метрологии и испытаний в г. Москве и Московской области» (регистрационный номер аттестата аккредитации RA.RU.21A343)

Акт анализа состояния производства органа по сертификации «РОСТЕСТ-Москва» № 200427-005/290 от 18.06.2020.

Техническое досье, состоящее из документов, содержащих доказательства соответствия продукции требованиям технических регламентов

Номер сертификата: № ЕАЭС RU С-СН.АЯ46.В.14255/20

Срок действия: с 19.06.2020 по 18.06.2025

Сертификат обновляется регулярно.

### **Заявитель / Импортер:**

Общество с ограниченной ответственностью «Компания БИС».

119180, г. Москва, ул. Б. Полянка, д. 2, стр. 2, пом./комн. 1/8, РФ.

«Kompaniya BIS» LLC 119180, Moscow, B. Polyanka str., 2, bld. 2, R. 1/8, Russian Federation.

### **Предприятие-изготовитель:**

Zhongshan Aden Environmental Technology Co., Ltd.

No.5 Shunchang Road, Dongsheng Town, Zhongshan City, Guangdong Province, China.

Чжуншань Аден Енвайроментал Текнолоджи Ко., Лтд.

Но.5 Шанченг Роуд, Донченг Таун, Чжуншань Сити, Гуандун провинс, Китай.

Сделано в Китае.

## 10 ТЕХНИЧЕСКИЕ ХАРАКТЕРИСТИКИ

Модель	ERW-150
Расход приточного воздуха, м³/ч	30/40/50/60/70/80/100/120/150
Расход вытяжного воздуха, м³/ч	27/36/45/54/63/72/90/108/135
Параметры питания, В/Гц	220–240/50
Номинальная потребляемая мощность, Вт	50
Номинальный ток, А	0,28
Уровень шума, дБ(А)	20/22/24/27/30/33/36/39/42
Степень влагозащиты	IP20
Класс электрозащиты	II
Вес нетто, кг	5,7
Вес в упаковке, кг	7,0
Размеры прибора, мм	610×386×138
Размеры упаковки, мм	665×435×195



[www.funai-air.com](http://www.funai-air.com)