

FUNAI

Future and air

КОНДИЦИОНЕР ВОЗДУХА
(СПЛИТ-СИСТЕМА БЫТОВАЯ)

KADZOKU



Наружный блок

RAC-KD20HP.D02/U

RAC-KD25HP.D02/U

RAC-KD35HP.D02/U

RAC-KD55HP.D02/U

RAC-KD75HP.D02/U

Внутренний блок

RAC-KD20HP.D02/S

RAC-KD25HP.D02/S

RAC-KD35HP.D02/S

RAC-KD55HP.D02/S

RAC-KD75HP.D02/S

Уважаемый покупатель!

Поздравляем вас с покупкой и благодарим за удачный выбор кондиционера воздуха марки FUNAI.

Перед началом эксплуатации прибора просим вас внимательно ознакомиться с руководством по эксплуатации.

СОДЕРЖАНИЕ

1. Назначение прибора	2
2. Используемые обозначения	2
3. Правила безопасной эксплуатации	3
4. Устройство прибора	4
5. Условия эксплуатации	4
6. Общие требования к установке	5
7. Управление прибором	10
8. Удаленное управление Wi-Fi	18
9. Уход и техническое обслуживание	33
10. Устранение неполадок	33
11. Транспортировка и хранение	35
12. Комплектация	35
13. Дата изготовления	36
14. Срок эксплуатации	36
15. Утилизация	36
16. Сертификация	37
17. Технические характеристики	38

1 НАЗНАЧЕНИЕ ПРИБОРА

Кондиционер бытовой с наружным и внутренним блоком (сплит-система) предназначен для поддержания оптимальной температуры воздуха в жилых помещениях.

Кондиционер осуществляет охлаждение, осушение, нагрев, вентиляцию и очистку воздуха от пыли.

2 ИСПОЛЬЗУЕМЫЕ ОБОЗНАЧЕНИЯ

ОСТОРОЖНО!

Требования, несоблюдение которых может привести к серьезной травме или летальному исходу.



ПРЕДУПРЕЖДЕНИЕ
Данное устройство
заполнено
хладагентом R32

- Не используйте хладагент, отличный от указанного (R32) для дозаправки или перезаправки изделия. В противном случае в контуре охлаждения может образоваться недопустимо высокое давление, что может привести к неисправности или взрыву изделия.
- Техническое обслуживание и ремонт кондиционера, работающего на хладагенте R32 должны осуществляться после проверки устройства на безопасность, чтобы минимизировать риски возникновения опасных инцидентов.

ПРИМЕЧАНИЕ

1. Если поврежден кабель питания, он должен быть заменен производителем или авторизованной сервисной службой или другим квалифицированным специалистом, во избежание серьезных травм.
2. Кондиционер должен быть установлен с соблюдением существующих местных норм и правил эксплуатации электрических сетей.
3. После установки кондиционера электрическая вилка должна находиться в доступном месте.
4. Неисправные батарейки пульта должны быть заменены.
5. Кондиционер должен быть установлен на достаточно надежных кронштейнах.
6. Производитель оставляет за собой право без предварительного уведомления покупателя вносить изменения в конструкцию, комплектацию или технологию изготовления изделия с целью улучшения его свойств.
7. В тексте и цифровых обозначениях инструкции могут быть допущены опечатки.
8. Если после прочтения инструкции у вас останутся вопросы по эксплуатации прибора, обратитесь к продавцу или в специализированный сервисный центр для получения разъяснений.
9. На изделии присутствует этикетка, на которой указаны технические характеристики и другая полезная информация о приборе.

* Применимо для 20/25/35/55 моделей

ВНИМАНИЕ!

Требования, несоблюдение которых может привести к тяжелой травме или серьезному повреждению оборудования.

ИСПОЛЬЗУЕМЫЕ ЗНАКИ БЕЗОПАСНОСТИ НА УПАКОВКЕ*



ПРЕДУПРЕЖДЕНИЕ

Этот символ показывает, что в данном приборе используется легковоспламеняющийся хладагент. Если хладагент протекает и подвергается воздействию внешнего источника возгорания, существует риск возгорания.



ВНИМАНИЕ

Этот символ указывает на то, что обслуживающий персонал должен обращаться с этим оборудованием со ссылкой на руководство по установке.



ВНИМАНИЕ

Этот символ означает, что следует внимательно прочитать руководство по эксплуатации.



ВНИМАНИЕ

Этот символ показывает, что доступна такая информация, как руководство по эксплуатации или инструкция по установке.

3 ПРАВИЛА БЕЗОПАСНОЙ ЭКСПЛУАТАЦИИ

НЕСОБЛЮЖДЕНИЕ ДАННЫХ ТРЕБОВАНИЙ МОЖЕТ ПРИВЕСТИ К ТЯЖЕЛОЙ ТРАВМЕ, ЛЕТАЛЬНОМУ ИСХОДУ ИЛИ ПОВРЕЖДЕНИЮ ОБОРУДОВАНИЯ!

1. Прочитайте данное руководство эксплуатации перед началом использования кондиционера и строго следуйте всем указанным в нем инструкциям.
2. Монтаж кондиционера необходимо осуществлять только силами квалифицированных специалистов официального дилера.
3. Ремонт кондиционера необходимо осуществлять только силами квалифицированных специалистов авторизованного сервисного центра.
4. Перед установкой необходимо убедиться, что параметры местной электрической сети соответствуют параметрам, указанным на табличке с техническими данными прибора.
5. Использовать кондиционер допускается только по назначению, указанному в данной инструкции.
6. Нарращивание кабеля питания не допускается, т. к. это может привести к перегреву и пожару.
7. Все электрические кабели и розетки должны соответствовать техническим характеристикам прибора и электрической сети.
8. При длительном простое кондиционера необходимо отключать кабель электропитания.
9. Используйте кондиционер только по назначению, указанному в данной инструкции.
10. Запрещено устанавливать кондиционер вблизи источников тепла.
11. Кондиционер должен быть надежно заземлен.
12. Запрещена установка кондиционера в местах возможного скопления легко воспламеняющихся газов и помещениях с повышенной влажностью (ванные комнаты, зимние сады).
13. Запрещена установка наружного блока в местах возможного попадания на него соленой морской воды во избежание сильной коррозии кондиционера.
14. Перед техническим обслуживанием питания кондиционера необходимо отключать.
15. Необходимо обеспечить свободное пространство в зоне воздухозабора и воздухоотдачи внутреннего и наружного блока. Перекрытие зон воздухозабора или воздухоотдачи может привести к падению производительности кондиционера, к его перегреву и выходу из строя.
16. Запрещено хранить бензин, другие летучие и другие легковоспламеняющиеся жидкости вблизи кондиционера.
17. Запрещено отключать кондиционер от электрической сети, вынимая вилку из розетки не выключив кондиционер кнопкой ВКЛ./ВЫКЛ. (POWER).
18. Не засовывайте посторонние предметы в воздухозаборные решетки кондиционера. Это опасно, т.к. вентилятор вращается с высокой скоростью.
19. Не охлаждайте и не нагревайте воздух в помещении очень сильно, если в нем находятся дети или инвалиды.
20. Кондиционер не дает притока свежего воздуха. Чаще проветривайте помещение, особенно если в помещении работают приборы на жидком топливе, которые снижают количество кислорода в воздухе.
21. Кондиционер не предназначен для использования лицами (включая детей) с ограниченными физическими способностями, недостатком опыта и знаний, пока они не получили инструкцию по использованию данного кондиционера от человека, который отвечает за их безопасность.
22. Дети не осознают опасности, которая может возникнуть при использовании электроприборов. Поэтому не разрешайте им использовать или играть прибором без вашего присмотра.
23. Не оставляйте шнур питания в зоне досягаемости для детей, даже если электроприбор выключен.
23. Храните упаковочные материалы (картон, пластик и т.д.) в недоступном для детей месте, поскольку они могут представлять опасность для детей.

4 УСТРОЙСТВО ПРИБОРА

1. Решетка воздухозабора
2. Передняя панель
3. Панель аварийного включения / выключения без пульта ДУ (включения / выключение кондиционера, сброс индикации загрязненного фильтра после замены фильтра) и блок электроники
4. Выход воздуха
5. Вертикальные жалюзи (регулировка влево-вправо)
6. Горизонтальные жалюзи (регулировка вверх-вниз)
7. Воздушный фильтр
8. Пульт ДУ
9. Забор воздуха (сзади и сбоку)
10. Фреоновая трасса
11. Дренажная трубка
12. Воздуховыпускная решетка
13. Газовый вентиль с сервис портом
14. Жидкостный вентиль

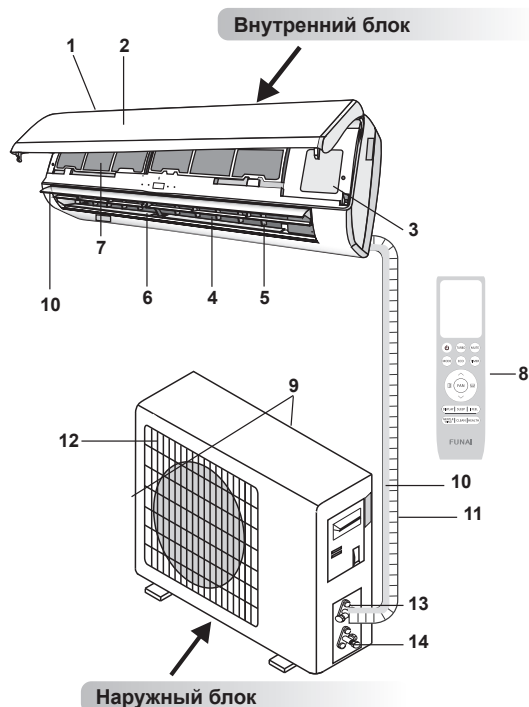

Внешний вид кондиционера может отличаться от изображений, представленных в данной инструкции.

5 УСЛОВИЯ ЭКСПЛУАТАЦИИ

Режим работы	Охлаждение	Нагрев	Осушение
Воздух в помещении	От +17 до +32 °С	От 0 до +27 °С	От +17 до +32 °С
Наружный воздух	От +18 до +43 (52) °С*	От -7 до +24 °С	От +18 до +43 (52) °С*

ВНИМАНИЕ!

1. Не пользуйтесь кондиционером за пределами указанных температурных диапазонов наружного воздуха. Это может привести к серьезной поломке.
2. Если указанные условия эксплуатации не выполняются, то кондиционер может быть отключен встроенным устройством защиты (при его наличии).
3. Влажность воздуха в помещении не должна превышать 80%. Если это условие не выполняется, то на поверхности кондиционера может образоваться конденсат.

* для индексов 18-24

6 ОБЩИЕ ТРЕБОВАНИЯ К УСТАНОВКЕ

ВНИМАНИЕ!

Установка и обслуживание кондиционеров должны осуществляться квалифицированным персоналом.

МИНИМАЛЬНОЕ РАССТОЯНИЕ ДО ПРЕПЯТСТВИЙ

Расстояние от стены не менее 15 см

Расстояние от потолка не менее 15 см

- Поверхность стены, на которой устанавливается внутренний блок, должна быть гладкой и ровной, конструкция стены должна выдерживать нагрузку не менее 60 кг.

Расстояние от пола не менее 200 см

Расстояние от стены не менее 15 см

Требования по установке внутренних блоков сплит-систем

- Устанавливайте внутренний блок вдали от нагревательных приборов, источников пара или горючих газов.
- Выберите место, где ничего не будет препятствовать входящему и исходящему потокам воздуха из внутреннего блока.
- Убедитесь, что конденсат от внутреннего блока будет отводиться полностью и беспрепятственно. Также убедитесь в надежности и герметичности всех соединений отвода конденсата. Проверьте, что все трубы надёжно теплоизолированы.
- Трубопровод отвода конденсата должен быть проложен с наклоном, обеспечивающим удаление конденсата самотеком (при условии, если не используются специализированные дренажные помпы, иначе следуйте рекомендациям в инструкции к дренажной помпе).
- Не устанавливайте внутренний блок над входом в помещение.
- Определите и запомните место прохождения скрытой проводки, чтобы не повредить её при монтаже.
- Минимальная длина трубопровода хладагента составляет 3 или 4 метра (в зависимости от модели кондиционера). Это ограничение необходимо для снижения вибрации и шума.
- При изменении длины трубопровода свыше номинальной (стандартной), скорректируйте количество хладагента в холодильном контуре в соответствии с рекомендациями.

- При установке внутреннего блока убедитесь, что соблюдаются требования по минимальным расстояниям до препятствий (см. рисунок).

- При установке внутреннего блока убедитесь, что монтажная пластина (панель) будет находиться в правильном положении.

Правильное положение монтажной панели

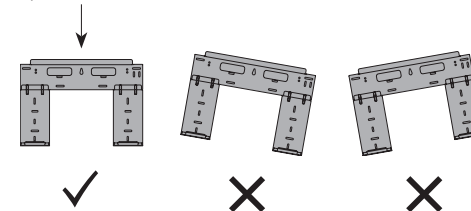

- Не прокладывайте дренажный трубопровод так, как изображено на рисунке

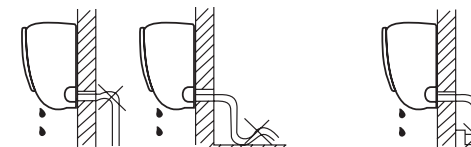

Не делайте подъёмов и петель

Не опускайте конец трубопровода в воду

Требования по установке наружных блоков сплит-систем

- Если над наружным блоком установлен навес, защищающий от солнца или дождя, убедитесь, что он не препятствует теплообмену конденсатора наружного блока.
- Наружный блок должен быть установлен выше уровня снежного покрова региона установки минимум на 15 см.
- Не помещайте животных или растения под входящим или исходящим воздушным потоком от наружного блока.
- Выбирайте место установки наружного блока учитывая его вес, а также чтобы шум и вибрация были минимальными.
- Выбирайте место установки так, чтобы тёплый воздух от кондиционера и шум его работы не мешали окружающим.
- Устанавливайте наружный блок вдали от нагревательных приборов, источников тепла, пара или горючих газов.
- Убедитесь, что после установки наружный блок будет находиться строго в вертикальном положении. Не допускается перекося наружного блока при его работе.
- Если наружный блок устанавливается на крышу, убедитесь, что перепад высоты между внутренним и наружным блоком не превышает максимально допустимого значения (зависит от модели кондиционера).
- Убедитесь, что длина трассы между внутренним и наружным блоком не превышает максимально допустимого значения (зависит от модели кондиционера).
- Убедитесь, что структура перекрытий/фасада и креплений выдержит вес оборудования.
- Если наружный блок устанавливается на крышу или стену/фасад здания в труднодоступном месте, это может затруднить последующее сервисное обслуживание.
- При установке наружного блока убедитесь, что соблюдаются требования по минимальным расстояниям до препятствий (см. рисунок)

МИНИМАЛЬНОЕ РАССТОЯНИЕ ДО ПРЕПЯТСТВИЙ

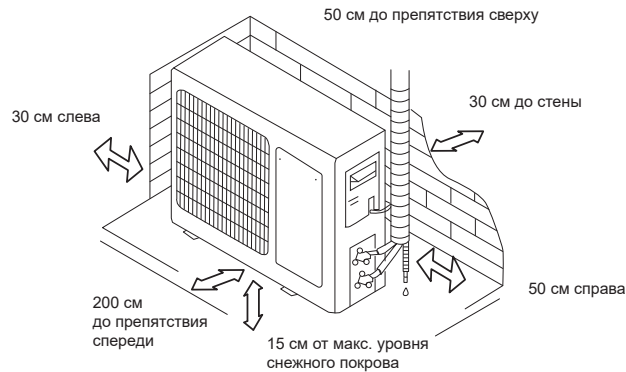

- В случае, если в месте установки возможны сильные порывы ветра (например, на побережье), убедитесь, что вентилятор вращается без затруднений, и блок расположен вдоль стены, или используйте заграждение от ветра (см. рисунок). По возможности устанавливайте наружный блок с подветренной стороны.

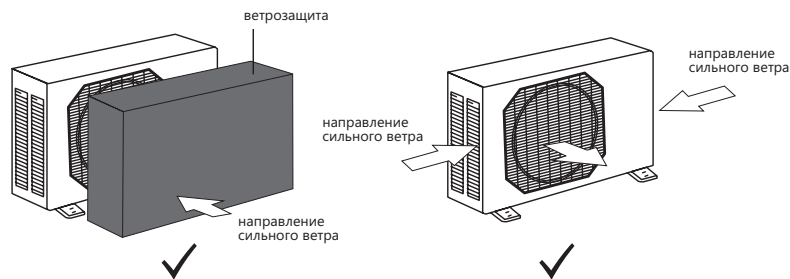

- Если наружный блок оснащён функцией теплового насоса, установите патрубок отвода конденсата наружного блока. По этому патрубку будет отводиться конденсат, образующийся при работе наружного блока в режиме нагрева.

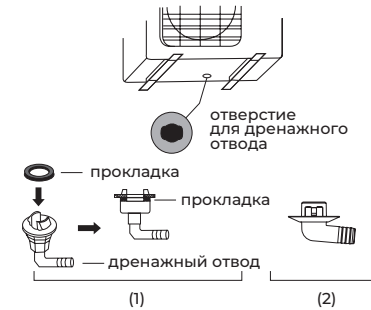

ПРИМЕЧАНИЕ

Изображение конструкции дренажного патрубка приведено для справки. Конструкция дренажного патрубка вашего кондиционера может отличаться (например, может отсутствовать резиновая прокладка)

ЗАПРЕЩАЕТСЯ УСТАНАВЛИВАТЬ НАРУЖНЫЕ БЛОКИ СПЛИТ-СИСТЕМ В СЛЕДУЮЩИХ МЕСТАХ

- В местах, в которых присутствуют минеральные масла (или их пары), например, смазочные.
- В условиях морского климата с большим содержанием солей в воздухе (в зависимости от модели и вида антикоррозийной обработки наружного блока).
- В условиях присутствия вызывающих коррозию газов, например, сернистых.
- В условиях сильных колебаний напряжения в сети (на промышленных предприятиях).
- В автомобильном транспорте или на водном транспорте.
- В местах, где присутствуют сильные электромагнитные поля.
- В местах, где имеются горючие газы или материалы.
- В местах, где имеются пары кислот и щелочей, а также в других особых условиях.
- В местах, где в окружающем воздухе присутствует большое количество взвешенных механических частиц.
- В помещениях.

УСТАНОВОЧНЫЕ ДАННЫЕ ДЛЯ НАРУЖНЫХ БЛОКОВ

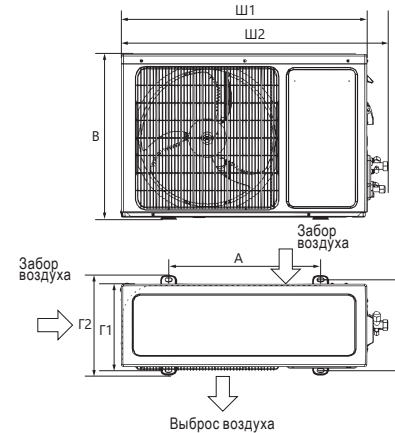

Модель	Размеры наружного блока Ш×В×Г, мм	Размер А, мм	Размер Б, мм
RAC-KD20HP.D02/U RAC-KD25HP.D02/U	712×459×276	362	256
RAC-KD35HP.D02/U	777×498×290	415	263
RAC-KD55HP.D02/U	853×602×349	516	314
RAC-KD75HP.D02/U	920×699×380	586	347,5

ПРИМЕЧАНИЕ

Установочные размеры являются справочными и могут быть изменены без предварительного уведомления.

ПОДКЛЮЧЕНИЕ ЭЛЕКТРОПИТАНИЯ И ОСУЩЕСТВЛЕНИЕ МЕЖБЛОЧНЫХ СОЕДИНЕНИЙ

При подключении электропитания и межблочных соединений соблюдайте следующие требования:

- Оборудование должно иметь выделенную линию электропитания и отдельный автомат токовой защиты.
- Все контакты должны быть закреплены надёжно, резьбовые соединения должны быть затянуты. Протяните все резьбовые соединения, так как они могли ослабнуть от вибрации при транспортировке. Удалите все посторонние предметы и крепления, использовавшиеся при транспортировке.
- Электропитание соответствует спецификации данного оборудования.
- Мощность линии электропитания соответствует максимальной потребляемой мощности кондиционера.
- Убедитесь, что при пуске оборудования не происходит изменения параметров электросети более чем на 10 % от номинального рабочего напряжения, указанного в спецификации оборудования.

- Убедитесь, что сечение кабеля соответствует спецификации оборудования.
- В сырых и влажных помещениях всегда используйте УЗО.
- Убедитесь, что исключена возможность возникновения проблем с электропитанием, т.к. они могут повлечь частые срабатывания реле, что приведёт к выходу из строя контактов, а также к неправильному функционированию защиты от перегрузки.
- Предусмотрите возможность одновременного отключения от источника питания всех питающих проводов.
- Подключение электропитания и осуществление межблочных соединений должны выполняться квалифицированным персоналом.

СХЕМЫ МЕЖБЛОЧНЫХ СОЕДИНЕНИЙ

Параметр / Индекс модели	20, 25, 35	55	75
Сторона подключения электропитания	Внутренний блок	Внутренний блок	Наружный блок
Силовой кабель	3×1,5	3×2,5	3×2,5
Межблочный кабель	5×1,5	5×2,5	6×0,75

Модели с индексами 20, 25, 35, 55

Внутренние блоки

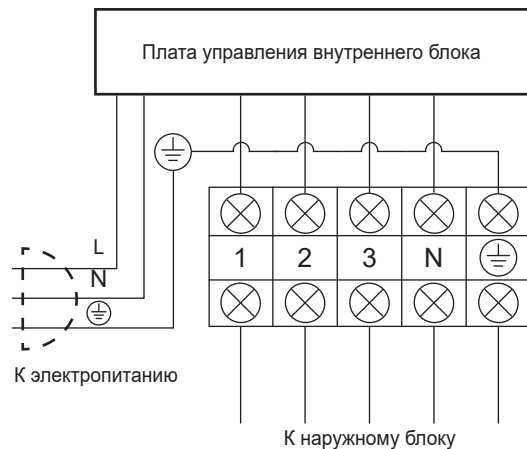

--- На некоторых моделях

Наружные блоки

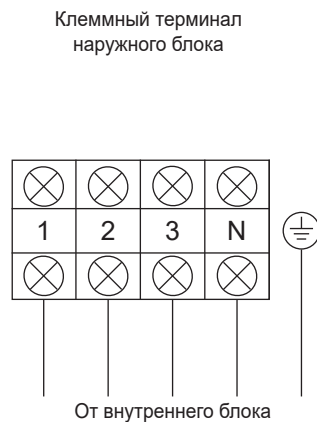

Модель с индексом 75

Внутренний блок

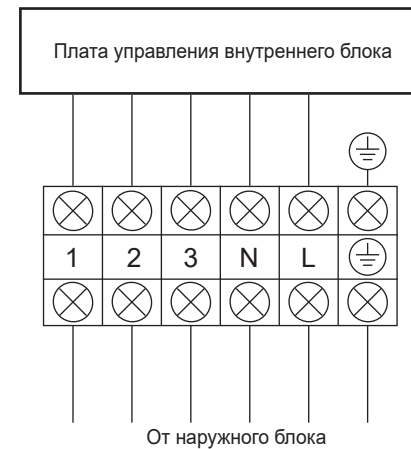

Наружный блок

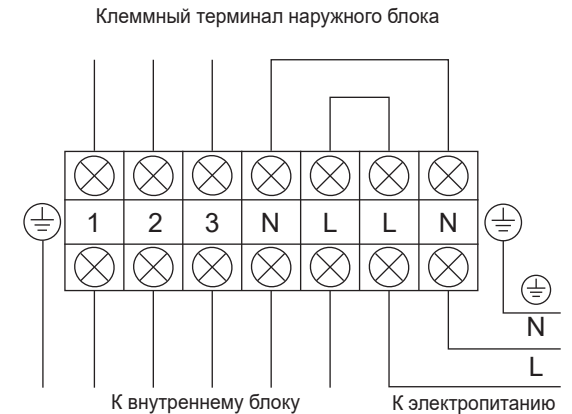

ВНИМАНИЕ!

Параметры рекомендуемых к применению межблочных и силовых кабелей вы можете посмотреть в разделе «Технические характеристики».



*Если на внутреннем и наружном блоке присутствуют отдельные кабели с собственными разъёмами, соедините их.

ПРИМЕЧАНИЕ

Данные схемы приведены только для справки. Если схема подключений на вашем блоке отличается, для осуществления подключения воспользуйтесь схемой электроподключений, приведенной на вашем кондиционере.

7 УПРАВЛЕНИЕ ПРИБОРОМ

УПРАВЛЕНИЕ ПРИБОРОМ

Панель индикации внутреннего блока

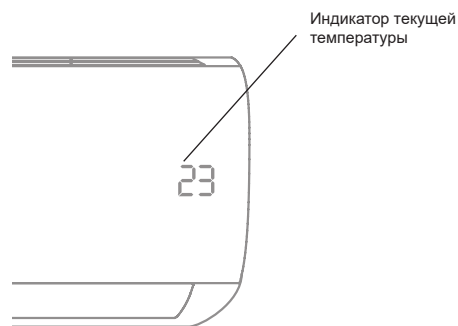

Описание пульта дистанционного управления

Подавая команды с пульта дистанционного управления, направляйте ИК-излучатель на приёмник сигналов ДУ, расположенный на внутреннем блоке. Держите пульт ДУ на расстоянии не более 8 м от внутреннего блока.

- Если задано время включения или отключения кондиционера по таймеру, то пульт ДУ в заданное время автоматически посылает управляющий сигнал на внутренний блок.
- Если пульт дистанционного управления находится в таком месте, откуда затруднён приём сигналов, то включение или отключение кондиционера по таймеру будет производиться с задержкой в 15 минут.

ВНИМАНИЕ!

- Пульт ДУ не будет работать, если между ним и внутренним блоком расположены шторы, двери или другие предметы.
- Не допускайте попадания на пульт воды и не подвергайте его воздействию прямых солнечных лучей и источников тепла.
- Во избежание нарушения приёма сигналов пульта ДУ не допускайте попадания прямых солнечных лучей на приёмник ИК-сигналов, расположенный на внутреннем блоке.
- Если другие электроприборы реагируют на сигналы пульта ДУ, отодвиньте их от кондиционера или проконсультируйтесь с представителем торговой организации, у которой вы приобрели кондиционер.

ПРИМЕЧАНИЕ

При замене элементов питания не используйте старые элементы или элементы других типов. Это может привести к нарушению нормальной работы пульта ДУ. Если вы не пользуетесь пультом более 1 месяца, извлеките элементы питания из пульта, так как они могут протечь и повредить пульт. При нормальной эксплуатации кондиционера срок службы элементов питания составляет около 6 месяцев. Заменяйте элементы питания, если отсутствует звуковое подтверждение приема команд ДУ, или когда пропадает значок передачи сигнала.

ПУЛЬТ ДИСТАНЦИОННОГО УПРАВЛЕНИЯ

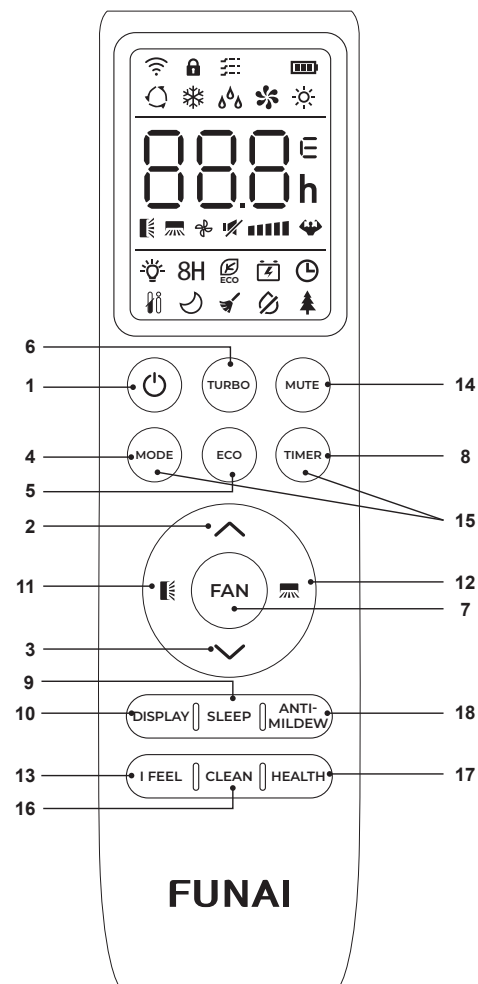

№	Кнопка	Функции
1		Включить/выключить кондиционер
2		Увеличить температуру или настроить таймер
3		Уменьшить температуру или настроить таймер
4	MODE	Выбрать режим работы («авто», «охлаждение», «нагрев», «осушение», «вентиляция»)
5	ECO	Включить/отключить режим ECO Долгим нажатием включить/отключить функцию нагрева 8 °С*
6	TURBO	Включить/отключить режим TURBO
7	FAN	Выбрать скорость вентилятора: авто/тихая/низкая/средняя/высокая/турбо
8	TIMER	Настройка таймера на включение/выключение
9	SLEEP	Включить/отключить режим SLEEP
10	DISPLAY	Включить/выключить светодиодный дисплей
11		Изменения работы жалюзи. При нажатии активируется автоматическое движение горизонтальных жалюзи (Вверх-вниз). Для фиксации положения жалюзи нажмите кнопку повторно
12		Изменения работы жалюзи. При нажатии активируется автоматическое движение вертикальных жалюзи (влево-вправо). Для фиксации положения жалюзи нажмите кнопку повторно
13	I FEEL	Включить/отключить функцию SMART Feel
14	MUTE	Включить/отключить режим MUTE
15	MODE + TIMER	Включить/отключить функцию блокировки от детей
16	CLEAN	Включить/выключить режим самоочистки замораживанием SMART ICE Clean*
17	HEALTH	Включить/отключить функцию HEALTH (ионизация воздуха)*
18	ANTI-MILDEW	Включить / выключить функцию самоочистки продувкой SMART Clean*

ПРИМЕЧАНИЕ

Форма, положение кнопок и индикаторов могут отличаться в зависимости от моделей, но их функции остаются прежними.

* Не используется в данной серии.

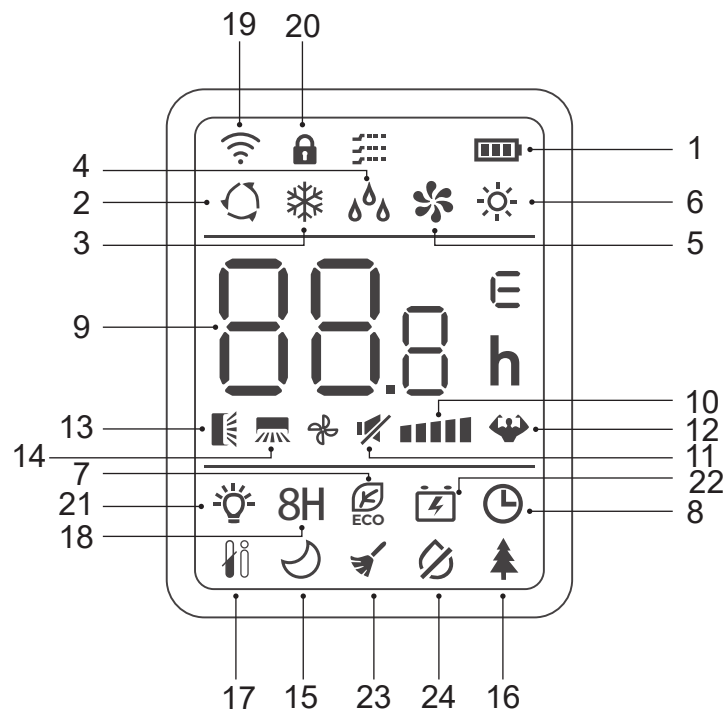

№	Индикатор	Обозначение
1		Индикатор батареи
2		Режим SMART AUTO
3		Режим охлаждения
4		Режим осушения
5		Режим вентиляции
6		Режим нагрева
7		Режим SMART ECO
8		Таймер
9		Индикатор таймера, температуры и кодов ошибок
10		Скорость работы вентилятора: автоматическая / тихая / низкая / средняя / высокая / турбо
11		Режим MUTE
12		Режим TURBO

№	Индикатор	Обозначение
13		Движение жалюзи вверх-вниз
14		Движение жалюзи вправо-влево
15		Режим SMART Sleep
16		Функция Health* (ионизация воздуха)
17		Функция SMART Feel
18		Функция нагрева +8 °C*
19		Индикатор сигнала
20		Блокировка от детей
21		Дисплей ВКЛ / ВЫКЛ
22		Функция GEN*
23		Режим самоочистки замораживанием SMART ICE Clean*
24		Режим самоочистки продувкой SMART Clean*

* Не используется в данной серии.

Выбор режима

Режим охлаждения ❄️

Режим охлаждения позволяет кондиционеру охлаждать помещение и одновременно снижать влажность воздуха.

Для включения режима охлаждения (COOL) нажимайте кнопку MODE, пока на дисплее не появится значок ❄️

С помощью кнопок ^ и v установите температуру ниже, чем температура в помещении.

Режим вентиляции 🌬️

Для настройки режима вентиляции нажимайте кнопку MODE, пока на дисплее не появится значок 🌬️

Режим осушения 💧

В режиме осушения кондиционер снижает уровень влажности воздуха в помещении.

Для активации режима осушения нажимайте кнопку MODE, пока на дисплее не появится значок 💧

Примечание: в режиме осушения нельзя выбрать скорость вращения вентилятора.

Автоматический режим SMART AUTO 🔄

Для выбора автоматического режима работы нажимайте кнопку MODE, пока на дисплее не появится значок 🔄

Режим работы нагрев / охлаждение / осушение / вентиляция будет выбран автоматически в соответствии с температурой в помещении.

Режим нагрева ☀️

При работе в режиме нагрева кондиционер нагревает воздух в помещении до заданной температуры и поддерживает достигнутую температуру.

Для активации режима нажимайте кнопку MODE, пока на дисплее не появится значок ☀️. С помощью кнопок ^ и v установите температуру выше, чем температура в помещении.

Примечание: в режиме нагрева прибор может автоматически активировать цикл размораживания, который необходим для очистки конденсатора от инея и восстановления функции теплообмена. Эта процедура обычно длится 2–10 минут. Во время размораживания вентилятор внутреннего блока останавливается. После размораживания он автоматически возвращается в режим нагрева.

Выбор скорости работы вентилятора FAN 🌬️

FAN 🌬️ ■■■■

Нажатие кнопки меняет рабочую скорость вентилятора в следующей последовательности: авто / тихая / низкая / средняя / высокая / турбо.



Функция блокировки от детей

Для запуска данной функции одновременно нажмите на кнопки MODE и TIMER, для выключения функции повторите и удерживайте 3 и более секунд.

Данная функция позволяет блокировать кнопки пульта ДУ.

Функция таймера — установка таймера на включение ⌚

Для автоматического включения устройства. Когда блок отключен, вы можете настроить таймер на включение.

Чтобы настроить время автоматического включения:

1. Нажмите кнопку TIMER первый раз, чтобы настроить включение, на пульте появятся и будут мигать значки ⌚ и 50h
2. Нажмите кнопки ^ и v чтобы установить желаемое время включения на таймере. Каждый раз, когда вы нажмете на кнопку, время будет увеличиваться / уменьшаться на полчаса между 0 и 10 часами и на час между 10 и 24 часами.
3. Нажмите кнопку TIMER второй раз для подтверждения.
4. После настройки включения таймера выберите необходимый режим (охлаждение, нагрев, автоматический, вентиляция, осушение), нажав кнопку MODE. Для настройки необходимой температуры работы нажмите кнопки ^ и v



Для отмены нажмите кнопку TIMER.

Примечание: установленное вами значение указывает на промежуток времени после установки таймера, через которое прибор автоматически включится. Например, если вы установили таймер на 2,5 часа на экране появится 2,5h и устройство включится через 2,5 часа.

Функция таймера — установка таймера на выключение TIMER

Для автоматического выключения устройства. Когда блок включен, вы можете настроить таймер на выключение.

Чтобы настроить время автоматического выключения:





1. Убедитесь, что устройство включено.
2. Нажмите кнопку TIMER первый раз, чтобы настроить выключение. Используйте кнопки  и  чтобы настроить желаемое время выключения.
3. Нажмите кнопку TIMER второй раз для подтверждения.

Для отмены нажмите кнопку TIMER.

Примечание: все настройки таймера необходимо произвести и подтвердить в течение 5 секунд. В противном случае все настройки таймера будут сброшены.

Функция SMART Air

Нажмите кнопки   для активации жалюзи (движение вверх-вниз горизонтальной жалюзи и влево-вправо вертикальных жалюзи).



Нажмите  для активации движения горизонтальной жалюзи вверх-вниз, на дисплее пульта появится значок . Нажмите  для активации движения вертикальных жалюзи, на пульте появится значок .

Повторите нажатие еще раз, чтобы остановить движение жалюзи под определенным углом.



Не пытайтесь настроить положение вертикальных и горизонтальных жалюзи вручную. Это может привести к поломке механизма.

Никогда не вставляйте пальцы, или другие посторонние предметы в отверстия для циркуляции воздуха. Это может привести к получению травм (в том числе к поражению электрическим током) и поломке устройства.

Долгое нажатие  или  свыше 3 секунд позволяет выбрать больше углов для направления потока воздуха.

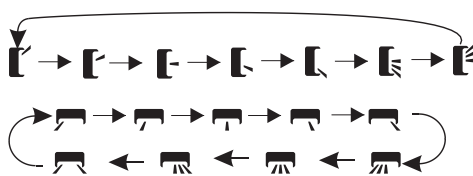

Режим TURBO

Помогает достигать заданной температуры за короткое время.

Для активации режима TURBO нажмите кнопку TURBO, на дисплее появится значок .

Для отмены режима нажмите кнопку повторно. В режиме охлаждения / нагрева при выборе режима TURBO устройство переключится в режим быстрого охлаждения / нагрева и будет работать на самой высокой скорости вентилятора, чтобы достичь заданной температуры за короткие сроки.

Режим MUTE

Нажмите кнопку MUTE для активации режима, на дисплее пульта появится значок . Для деактивации режима нажмите кнопку повторно.

При работе режима будет установлена скорость вентилятора AUTO для работы с минимальным уровнем шума.

Примечание: при нажатии кнопок FAN / TURBO / SMART Sleep режим MUTE будет отключен. Режим MUTE нельзя активировать в режиме осушения.

Режим SMART Sleep

Режим с предустановленной скоростью работы вентилятора.

Для активации функции нажмите кнопку SLEEP, на дисплее появится значок .

Для отключения функции нажмите на кнопку еще раз.

После 10 часов работы в режиме SMART SLEEP кондиционер переключится на предыдущий режим работы.

В режиме нагрева заданная температура постепенно снизится на 2 °C.

В режиме охлаждения заданная температура постепенно повысится на 2 °C.

Функция SMART Feel

Данная функция позволяет пульту управления измерять температуру в текущем местоположении и посылать сигнал кондиционеру для оптимизации температуры вокруг пользователя.

Для активации функции нажмите кнопку I FEEL, на дисплее появится значок . Для отключения функции нажмите кнопку еще раз.

Примечание: функция SMART Feel автоматически отключается через 2 часа после запуска.

Режим SMART Eco

При выборе этого режима устройство автоматически переходит в режим экономичного энергопотребления.

Нажмите кнопку ECO, на дисплее отобразится значок  и устройство перейдет в режим ECO. Для отмены нажмите кнопку еще раз.

Примечание: режим ECO доступен в режиме охлаждения / нагрева.

Функция нагрева +8 °C

Для активации функции нажмите и удерживайте кнопку ECO больше 3 секунд, на дисплее пульта появится 8 °C. Для отключения функции повторите.

Данная функция автоматически запустит режим нагрева, когда температура в помещении будет ниже +8 °C и вернется в режим ожидания, когда температура достигнет +9 °C.

Если температура в помещении выше +18 °C, устройство отключит данную функцию автоматически.

Функция DISPLAY (Дисплей внутреннего блока)

Включение / выключение светодиодного дисплея на панели.

Нажмите кнопку DISPLAY для отключения дисплея на панели. Нажмите повторно для включения дисплея.

Функция ионизации воздушного потока «HEALTH» насыщает воздух отрицательно заряженными частицами — ионами, которые в свою очередь очищают воздух от бактерий, неприятных запахов и создают эффект свежего лесного воздуха в помещении.

Для активации данной функции нажмите кнопку HEALTH, на дисплее появится значок .

Для отключения функции нажмите на кнопку HEALTH повторно.

Изменение шкалы температур:

для переключения температурной шкалы с градусов Цельсия (°C) на градусы Фаренгейта (°F), и обратно - нажмите и удерживайте кнопку TURBO в течение 5 секунд.

Режим самоочистки замораживанием SMART ICE Clean

Для активации режима выключите внутренний блок, пульт, затем на пульте нажмите кнопку CLEAN. Вы услышите звуковой сигнал, на дисплее пульта появится значок .

- Режим самоочистки помогает убрать грязь и бактерии, накопившиеся на испарителе внутреннего блока.
- Процесс самоочистки длится 30 минут, после чего кондиционер вернется в режим предварительной настройки. Чтобы выйти из режима самоочистки нажмите снова кнопку CLEAN.
- По окончании процесса или выходе из режима вы услышите 2 звуковых сигнала.

Примечание: наличие небольшого шума при работе данного режима является нормальным, и объясняется воздействием температуры на пластиковые детали кондиционера.

Примечание: режим самоочистки доступен при следующих температурных параметрах:

Воздух в помещении	До +30 °C
Наружный воздух	От +5 °C до +30 °C

Примечание: для поддержания высокой производительности кондиционера и увеличения срока его службы необходимо использовать режим самоочистки каждые 3 месяца.

Функция самоочистки продувкой SMART Clean

Функция SMART Clean — автоматическая функция самоочистки внутреннего блока сплит-системы. Позволяет автоматически высушивать теплообменник внутреннего блока кондиционера после работы в режиме охлаждения или осушения. Для активации функции нажмите в режиме охлаждения / осушения кнопку ANTI-MILDEW, на дисплее появится символ .

После отключения кондиционера устройство будет работать в течение 15 минут, высушивая теплообменник. Для отключения функции или выбора другого режима работы нажмите повторно кнопку ANTI-MILDEW.

ВСТРОЕННЫЕ ФУНКЦИИ КОНДИЦИОНЕРОВ

Функция теплого пуска (защита от обдува холодным воздухом)

Кондиционеры данной серии оснащены функцией теплого пуска, которая предотвращает запуск вентилятора внутреннего блока на средней или высокой скорости до момента прогрева теплообменника внутреннего блока. Если вы выбрали высокую или среднюю скорость, вентилятор будет вращаться с низкой скоростью до момента прогрева теплообменника.

Функция температурной компенсации (защита от простуды)

Кондиционеры данной серии оснащены функцией температурной компенсации в режиме нагрева, которая позволяет учесть температурное расслоение воздуха по высоте помещения и точно поддерживать температуру именно в месте расположения пользователя.

Функция автоматического перезапуска

Кондиционеры данной серии оснащены функцией автоматического перезапуска в случае внезапного отключения электропитания. После возобновления подачи электропитания, кондиционер продолжит работу, сохранив настройки режима, температуры, скорости вращения вентилятора.

Функция запоминания положения жалюзи

Кондиционеры данной серии оснащены функцией запоминания положения жалюзи. После выключения и повторного включения кондиционера, жалюзи будут выставлены в ранее заданное пользователем положение.

Функция «Smart Defrost» (умное оттаивание)

Кондиционеры данной серии оснащены функцией умного оттаивания и не используют дополнительный датчик температуры на наружном блоке. Если в режиме нагрева происходит замораживание теплообменника наружного блока, то автоматически запускается режим оттаивания (приблизительно на 5–10 минут).

Функция самодиагностики

Микроконтроллер кондиционера в постоянном режиме отслеживает возникновение нестандартных режимов работы или неисправностей узлов и автоматически останавливает систему, защищая её от поломки. В это время на дисплее внутреннего блока отобразится код ошибки или аварии.

Антикоррозийное покрытие

Кондиционеры данной серии имеют специальное покрытие GOLDEN Fin, которое увеличивает эффективность теплообмена, а также продлевает срок службы кондиционера.

Фильтры тонкой очистки

Кондиционеры данной серии оснащены дополнительными фильтрами тонкой очистки воздуха. 4 фильтра с активным серебром (SMART Ion) — серебро в ионном виде обладает бактерицидным, противовирусным, ярко выраженным антигрибковым и антисептическим действием.

Защитная накладдка на вентили наружного блока

Кондиционеры данной серии оснащены накладкой на вентили наружного блока. Накладка защищает вентили от повреждения во время транспортировки и в процессе эксплуатации.

Низкотемпературный комплект (опция)

Оptionальный низкотемпературный комплект обеспечивает работу кондиционера в режиме охлаждения при уличной температуре наружного воздуха до -40 °C (зависит от версии комплекта). При уличной температуре от +5 до +15 °C (например, в вечернее и ночное время, или в межсезонье) сохраняется 100% холодопроизводительность кондиционера.

2. Кратковременно нажмите на кнопку ON/OFF. Кондиционер издаст 1 звуковой сигнал и начнет работу в режиме охлаждения. Скорость вентилятора — высокая, включено автопокачивание горизонтальных жалюзи.

внутренний блок

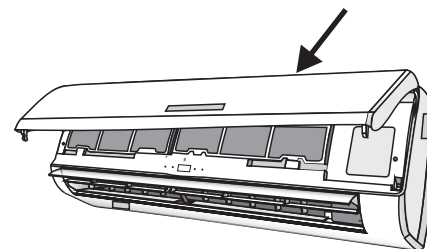

РЕГУЛИРОВАНИЕ НАПРАВЛЕНИЯ ПОТОКА ОБРАБОТАННОГО ВОЗДУХА



Нажатие любой кнопки на пульте ДУ переводит кондиционер в режим дистанционного управления

1. Регулирование направления потока с помощью вертикальных жалюзи (влево-вправо)

Регулирование направления потока воздуха влево-вправо осуществляется с помощью автоматических или ручных вертикальных жалюзи. Если ваш кондиционер оснащен функцией изменения положения вертикальных жалюзи с помощью пульта ДУ (в зависимости от модели), не поворачивайте вертикальные жалюзи вручную — это может привести к их поломке. В ином случае направление выбирается поворотом вертикальных жалюзи вручную.

2. Регулирование направления потока с помощью горизонтальных жалюзи (вверх-вниз)

Регулирование направления потока воздуха вверх-вниз осуществляется с помощью поворота автоматических жалюзи с пульта дистанционного управления.

3. Через 30 минут кондиционер перейдет к работе в автоматическом режиме. Уставка 23 °C, скорость вентилятора — авто, включено автопокачивание горизонтальных жалюзи.
4. Если необходимо запустить кондиционер в режиме нагрева, в течение 3 секунд после первого нажатия на кнопку ON/OFF, нажмите на нее еще раз. Кондиционер издаст 2 звуковых сигнала и начнет работу в режиме нагрева.
5. После завершения работы с кнопкой ON/OFF закройте панель.
6. Для отключения кондиционера откройте лицевую панель, кратковременно нажмите на кнопку ON/OFF, после чего закройте панель.



- При пуске кондиционера горизонтальные жалюзи не должны быть слишком сильно повернуты вверх или вниз. В противном случае может снизиться эффективность охлаждения или нагрева.
- Во избежание нарушений в работе системы управления не поворачивайте горизонтальные жалюзи вручную. При нарушении нормальной работы горизонтальных жалюзи отключите кондиционер, извлеките вилку из розетки, через несколько минут снова вставьте вилку в розетку и включите кондиционер.
- Во избежание образования конденсата на поверхности вертикальных жалюзи и стекания его на пол при продолжительной работе в режимах охлаждения или осушения не направляйте поток воздуха вниз.
- При повторном включении кондиционера горизонтальные жалюзи могут оставаться неподвижными около 10 с.
- Во время первого включения кондиционера при повороте горизонтальной заслонки может раздаваться шум. Это нормально, не обращайте на шум внимания.
- Внимательно изучите данное руководство и строго выполняйте приведенные в нем инструкции. Это поможет вам избежать серьезных поломок кондиционера, травм и повреждения имущества.



Данные работы должны производиться только при выключенном кондиционере.

УПРАВЛЕНИЕ КОНДИЦИОНЕРОМ БЕЗ ПУЛЬТА ДУ

При утере пульта ДУ или выходе из строя элементов питания, управление кондиционером осуществляется следующим образом:

1. Для доступа к кнопке ON/OFF откройте лицевую панель и поднимите ее вверх до щелчка. Услышав щелчок, прекратите подъем панели.

8 УДАЛЕННОЕ УПРАВЛЕНИЕ Wi-Fi

СКАЧИВАНИЕ И УСТАНОВКА ПРИЛОЖЕНИЯ



Смартфоны с операционной системой Android
Способ 1: Отсканируйте QR-код с помощью сканера QR-кодов, загрузите и установите приложение.

Способ 2: Откройте "Google Play" от Google на вашем смартфоне, найдите в поиске SmartLife-SmartHome, загрузите и установите приложение.

Смартфоны с операционной системой iOS
Способ 1: Отсканируйте QR-код и следуйте подсказкам, чтобы перейти в App Store, загрузите и установите приложение.

Способ 2: Откройте App Store от Apple на вашем смартфоне, найдите в поиске SmartLife-SmartHome, загрузите и установите приложение.

Примечание: Пожалуйста, во время установки включите разрешения для Хранения/расположения/Камеры для данного приложения. Иначе возникнут проблемы с его работой.

Если вы хотите привязать кондиционер к умному дому Яндекс.Алиса, и если у вас уже установлено (вы уже используете) приложение SmartLife-SmartHome, обязательно удалите его и переустановите заново с активацией по QR-коду из этой инструкции. Без выполнения этого шага привязка устройства к умному дому Яндекс.Алиса невозможна.

Для повторного входа используйте данные вашего существующего аккаунта, возможность управления вашими существующими устройствами сохранится.

ЗАПУСК ПРИЛОЖЕНИЯ

При первом запуске приложения необходимо его активировать.

1. Запустите приложение SmartLife-SmartHome на вашем смартфоне.



SmartLife-SmartHome

2. **Способ 1:** Нажмите кнопку «Сканировать» («Scan») и отсканируйте QR-код для активации.



Способ 2: Нажмите «или Ввести код активации» («or Enter Activation Code») внизу экрана, затем в появившемся поле введите код активации «ALLFUNAI» и следом нажмите кнопку «Confirm».

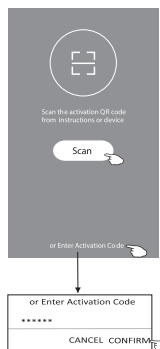

Примечание: Без QR-кода или кода активации вы не сможете активировать и использовать приложение. Пожалуйста, сохраните их.

РЕГИСТРАЦИЯ ПОЛЬЗОВАТЕЛЯ

1. Если у вас нет учетной записи, нажмите кнопку «Зарегистрироваться».
2. Прочитайте правила политики конфиденциальности и нажмите кнопку «Согласен»

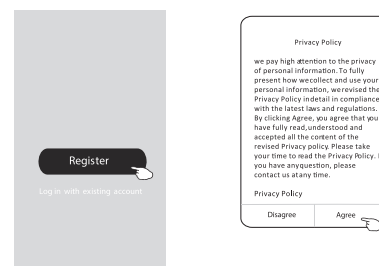

3. Нажмите «>» и выберите страну.
4. Введите ваш адрес электронной почты.
5. Нажмите кнопку «Получить код подтверждения».

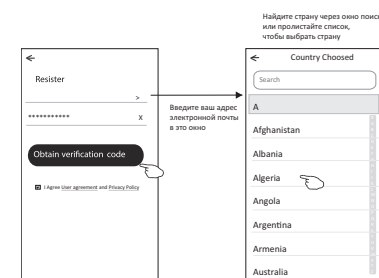

6. Введите код подтверждения, который вы получили на адрес электронной почты.
7. Установите пароль из 6-20 символов, включающих цифры и буквы.
8. Нажмите «Готово»

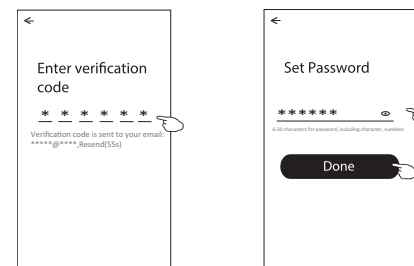

ВХОД В СИСТЕМУ

1. Нажмите «Войти с существующей учетной записью»
2. Введите вашу зарегистрированную учетную запись и пароль
3. Нажмите кнопку «Войти»

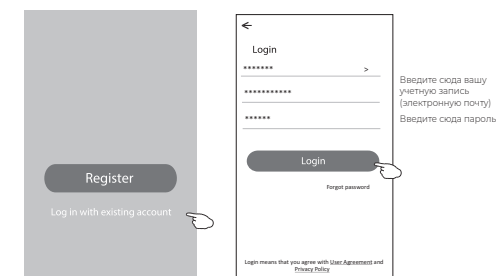

При первом использовании приложения необходимо создать семью (для некоторых моделей).

4. Нажмите «Создать семью»
5. Введите название семьи
6. Выберите местоположение
7. Выберите комнаты по умолчанию или добавьте новые комнаты
8. Нажмите «Готово» и «Завершено»

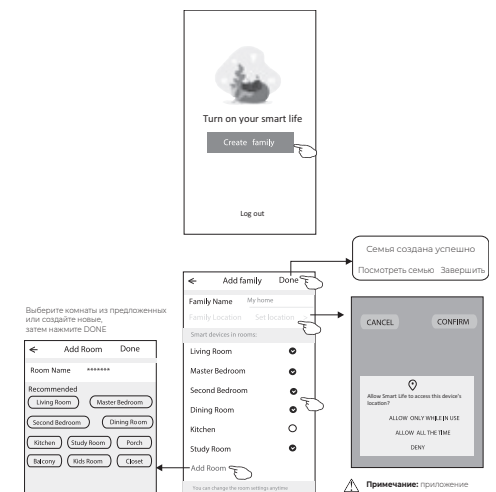

Примечание: Приложение может открыть карту на вашем телефоне и вы можете выбрать ваше актуальное местоположение

ЗАБЫЛИ ПАРОЛЬ?

Если вы забыли пароль или хотите сбросить пароль, то выполните следующие действия:

1. Нажмите «Забыли пароль».
2. Введите вашу учетную запись (адрес электронной почты) и нажмите кнопку «Получить код подтверждения».
3. Введите код подтверждения, который вы получили по электронной почте.
4. Установите новый пароль и нажмите кнопку «Готово»:

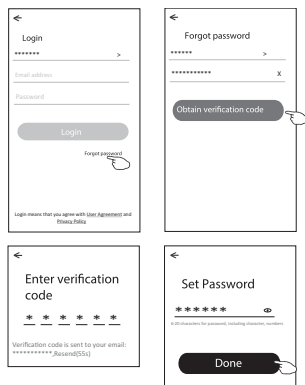

ДОБАВЛЕНИЕ УСТРОЙСТВА

Есть 2 режима для добавления устройства — CF (быстрое подключение) и AP (точка доступа).

Режим CF

1. Выключите электропитание кондиционера и подождите 10 секунд. После этого включите электропитание внутреннего блока, запускать кондиционер не нужно.
2. Нажмите «+» в верхнем правом углу экрана «Дом» или нажмите «Добавить устройство» в той комнате, где не указано никакое устройство:

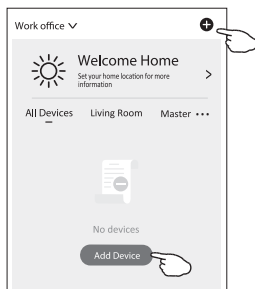

3. Нажмите иконку «Кондиционер типа сплит».
4. Введите пароль сети Wi-Fi, к которой подключен ваш смартфон, затем нажмите «Далее».
5. Выполните сброс настроек Wi-Fi модуля. Для этого 6 раз в течение 8 секунд нажмите кнопку Display на пульте дистанционного управления (если на пульте нет кнопки Display, используйте кнопку ECO). Если данный метод не работает, нажмите на кнопку GEN 9 раз в течение 8 секунд. После этого кондиционер издаст двойной звуковой сигнал и отобразит на дисплее код «CF» или «AP» (в зависимости от выбранного метода подключения).

6. Вы можете увидеть процент загрузки устройства, в то же время на дисплее внутреннего блока появятся буквы PP, SA, AP.

PP – поиск роутера, SA – подключен к роутеру, AP – подключен к серверу:

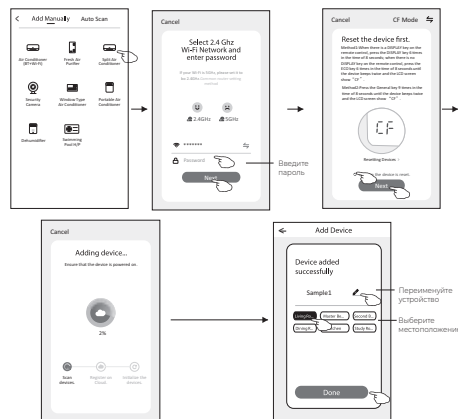

Режим AP

1. Выключите электропитание кондиционера и подождите 10 секунд. После этого включите электропитание внутреннего блока, запускать кондиционер не нужно.
2. Нажмите «+» в верхнем правом углу экрана «Дом» или нажмите «Добавить устройство» в той комнате, где не указано никакое устройство:

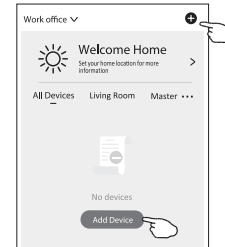

3. Нажмите иконку «Кондиционер типа сплит».
4. Введите пароль сети Wi-Fi, к которой подключен ваш смартфон, затем нажмите «Далее».
5. Нажмите ↵ в правом верхнем углу и выберите «Режим AP», затем выполните сброс настроек Wi-Fi модуля. Для этого 6 раз в течение 8 секунд нажмите кнопку Display на пульте дистанционного управления (если на пульте нет кнопки Display, используйте кнопку ECO). Если данный метод не работает, нажмите на кнопку GEN 9 раз в течение 8 секунд. После этого кондиционер издаст двойной звуковой сигнал и отобразит на дисплее код «CF» или «AP» (в зависимости от выбранного метода подключения).
6. Внимательно прочитайте инструкцию и нажмите «Подключить сейчас».
7. На экране настройки сети выберите «SmartLife - ****» и нажмите кнопку «Connect now».
8. Вы можете увидеть процент загрузки устройства, в то же время на дисплее внутреннего блока появятся буквы PP, SA, AP.

PP – Поиск роутера, SA – подключен к роутеру, AP – подключен к серверу:

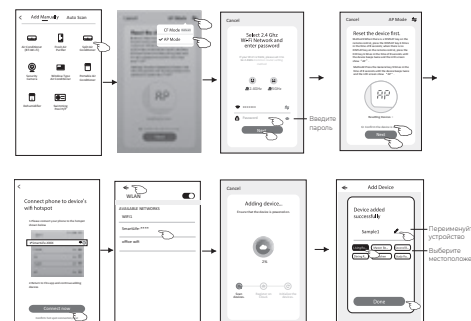

УПРАВЛЕНИЕ КОНДИЦИОНЕРОМ

После добавления устройства автоматически появится экран управления устройством.

Экран управления устройством появится вручную при вводе названия устройства на главном экране.

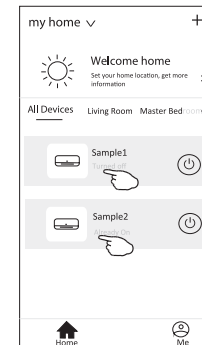

Примечание: есть два разных интерфейса системы управления с разным программным обеспечением и прошивкой Wi-Fi.

Внимательно прочитайте руководство по использованию, основываясь на реальном интерфейсе системы управления.

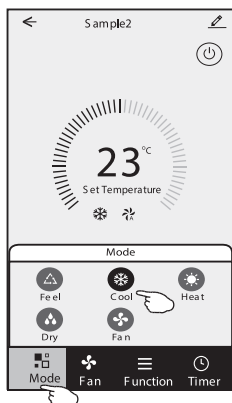

Интерфейс 1. Настройка режима

1. Нажмите «Режим», чтобы появилось меню режима.
2. Выберите один из режимов: АВТО / Охлаждение / Обогрев / Осушение/ Вентилятор.
3. Нажмите в любое место около настройки температуры, чтобы отменить настройку режима.

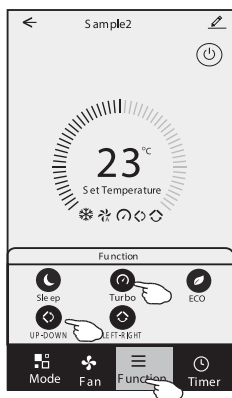

Интерфейс 1. Настройка функций

1. Нажмите «Функции», чтобы появилось меню функций.
2. Выберите одну из функций — Sleep / Турбо / ECO.
3. Для выбора направления работы авто жалюзи нажмите ВВЕРХ—ВНИЗ или ВЛЕВО—ВПРАВО.
4. Нажмите в любое место возле настройки температуры, чтобы отменить настройку функций.



Интерфейс 1. Выбор скорости вентилятора

1. Нажмите на «Вентилятор», чтобы появилось меню вентилятора.
2. Выберите одну из скоростей вентилятора – Высокая / Средняя / Низкая / Авто.
3. Нажмите на любое место возле настройки температуры, чтобы отменить выбор.

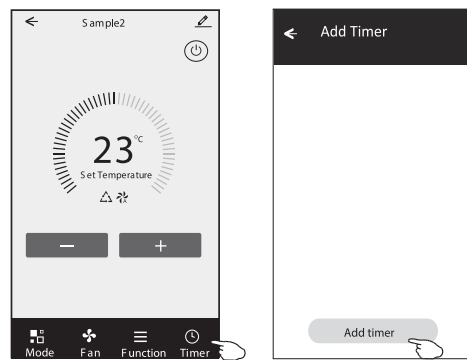

Интерфейс 1. Добавление таймера

1. Нажмите «Таймер», чтобы появилось меню таймера.
2. Нажмите «Добавить таймер».
3. Выберите время, выберите дни для повторения и включение / выключение таймера.
4. Выберите Режим / Скорость вентилятора/ Функции и выберите настройку температуры для настройки таймера.
5. Для добавления таймера нажмите «Сохранить».

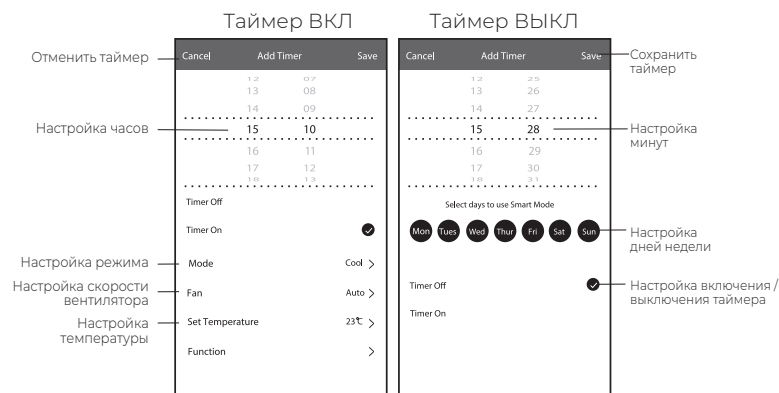

Интерфейс 1. Настройка таймера

1. Чтобы редактировать таймер, нажмите на плашку таймера, как для добавления таймера.
2. Нажмите переключатель, чтобы активировать или деактивировать таймер.
3. Удерживайте плашку таймера около 3 секунд, всплывет окно «Отменить таймер», затем нажмите ПОДТВЕРДИТЬ.

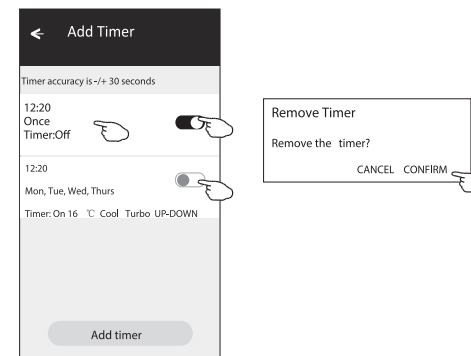

Интерфейс 2. Основной интерфейс управления

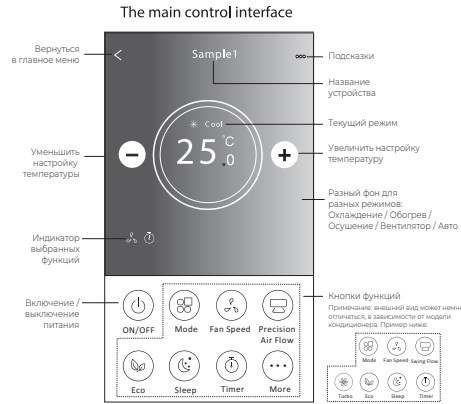

Интерфейс 2. Настройка режима

1. Нажмите кнопку «Режим».
2. В меню режимов есть 5 режимов, нажмите одну кнопку, чтобы выбрать режим работы кондиционера.
3. Нажмите кнопку «X» для возврата в главное меню управления.
4. Режим и фон на экране поменяются.

Примечание: для более комфортного управления прочитайте детальное описание каждого режима работы.

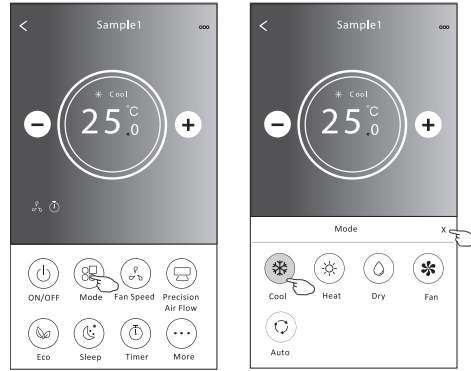

Интерфейс 2. Настройка направления потока воздуха

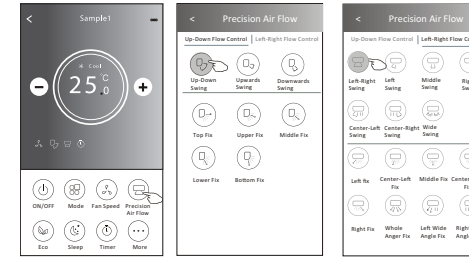

Примечание: для сплит-систем не оснащенных автоматическими вертикальными жалюзи при активации данной функции вы услышите звуковой сигнал, однако сама функция активизирована не будет.

Примечание: главное меню управления и меню направления потока воздуха могут незначительно отличаться в зависимости от модели кондиционера. Пример ниже:

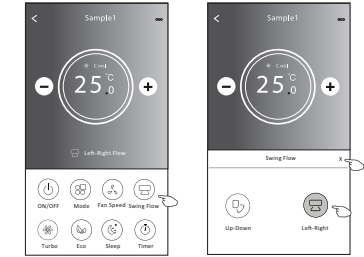

Интерфейс 2. Выбор скорости вентилятора

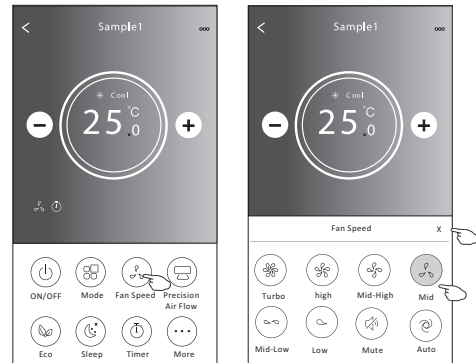

Режим	Скорость вентилятора
Охлаждение	Все скорости
Вентилятор	Все скорости
Осушение	
Обогрев	Все скорости
Авто	Все скорости

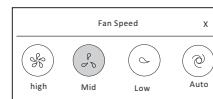

1. Нажмите кнопку «Скорость вентилятора».
2. Выберите желаемую скорость вентилятора и нажмите на нее.
3. Нажмите кнопку «X» для возврата в главное меню управления.
4. На экране появится индикатор выбранной скорости вентилятора.

Примечание 1: в режиме осушения скорость вентилятора изменить нельзя.

Примечание 2: меню скоростей вентилятора может немного отличаться в зависимости от модели кондиционера.

Интерфейс 2. Функция ECO

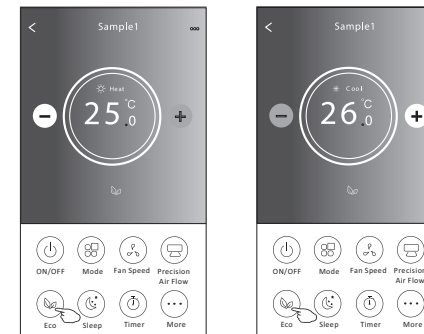

1. Для активации функции SMART ECO просто нажмите на кнопку, кнопка загорится, на экране появится вентилятор.
2. Для отключения функции нажмите на кнопку еще раз.
3. Контроль температуры для некоторых моделей кондиционеров:
 - В режиме охлаждения новая настройка температуры $\geq 26^{\circ}\text{C}$.
 - В режиме обогрева новая настройка температуры $\leq 25^{\circ}\text{C}$.

Примечание: функция SMART ECO активна только в режимах охлаждения и нагрева.

Примечание: главный экран управления и вид функции SMART ECO могут незначительно отличаться в зависимости от модели кондиционера. Пример ниже:

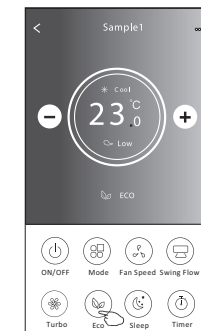

Примечание: для некоторых моделей кондиционеров функция SMART ECO не работает в режиме Турбо и при активной функции SMART Sleep.

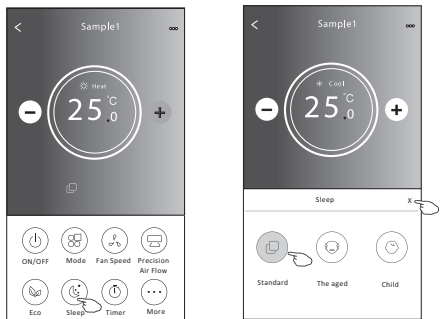

Примечание: функция SMART Sleep активна только в режимах охлаждения и нагрева.

Примечание: главный экран управления может незначительно отличаться в зависимости от модели кондиционера. Пример ниже:

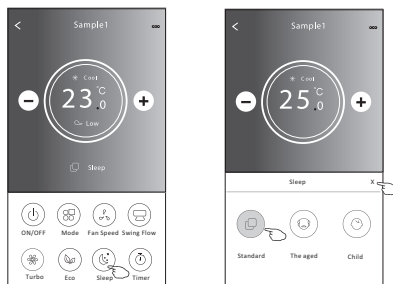

Интерфейс 2. Функция SMART Sleep

1. Нажмите кнопку «Sleep».
2. Выберите желаемый режим Sleep и нажмите на него.
3. Нажмите кнопку «X» для возврата в главное меню управления.
4. На экране появится индикатор выбранного режима SMART Sleep.

Примечание: для некоторых моделей кондиционеров функция SMART Sleep не работает в режиме Турбо.

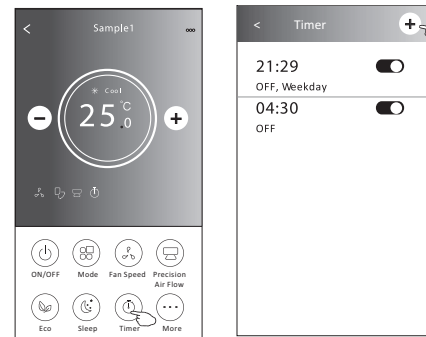

Интерфейс 2. Настройка таймера выключения

1. Нажмите кнопку «Таймер».
2. Нажмите кнопку «+» в главном меню Таймера.
3. Настройте Время/ Дата повтора/ Switch (ON)/ Температура/ Режим/ Скорость вентилятора/ Направление потока воздуха по вашему желанию, затем нажмите Сохранить.
4. На главном экране Таймера появится таймер.

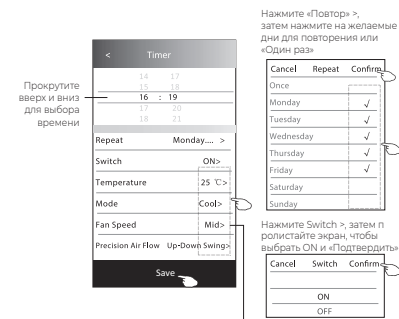

Прокрутите вверх и вниз для выбора времени

Нажмите «Повтор», затем нажмите на желаемые дни для повторения или «Один раз»

Нажмите Switch, затем пролистайте экран, чтобы выбрать ON и «Подтвердить»

Нажмите один за другим кнопки Температура/ Режим/ Скорость вентилятора/ Поток воздуха, настройте согласно вашим предпочтениям, как указано в предыдущем разделе, затем нажмите «Подтвердить настройку»

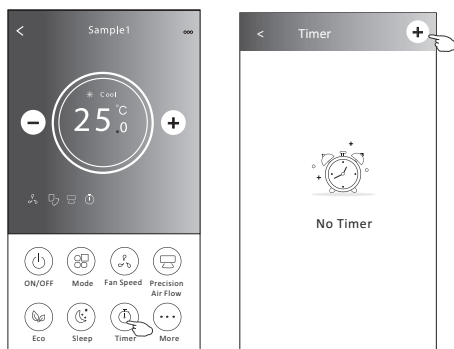
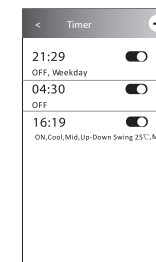

Интерфейс 2. Настройка таймера включения

1. Нажмите кнопку «Таймер».
2. Нажмите кнопку «+» в главном меню Таймера.
3. Выберите Время / Повтор / ВКЛ, затем нажмите «Сохранить».
4. На главном экране Таймера появится таймер (выкл).

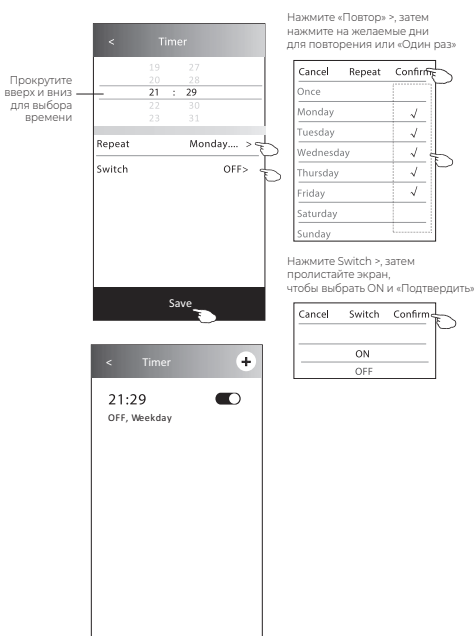

Прокрутите вверх и вниз для выбора времени

Нажмите «Повтор», затем нажмите на желаемые дни для повторения или «Один раз»

Нажмите Switch, затем пролистайте экран, чтобы выбрать ON и «Подтвердить»

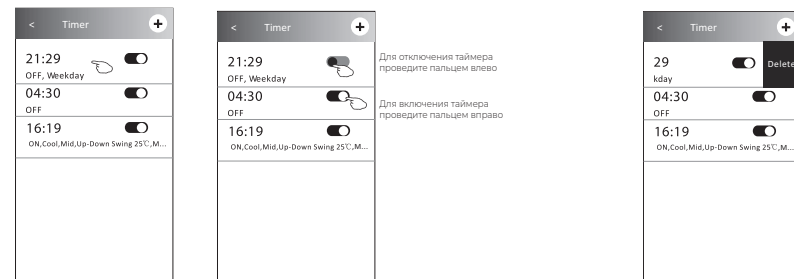

Для отключения таймера проведите пальцем влево

Для включения таймера проведите пальцем вправо

Интерфейс 2. Управление таймером

1. Изменение настроек таймера: нажмите на любое место в списке таймеров, кроме переключателя, для того, чтобы попасть в меню настроек таймера, измените настройки и затем нажмите «Сохранить».
2. Активация или выключение таймера: для выключения таймера нажмите на левую часть переключателя. Для активации таймера нажмите на правую часть переключателя.
3. Удаление таймера: на плашке таймера проведите пальцем справа налево, пока не появится кнопка «Удалить», затем нажмите «Удалить».

Интерфейс 2. Больше функций

1. Если на экране есть кнопка «Еще», нажмите на нее для включения дополнительных функций:

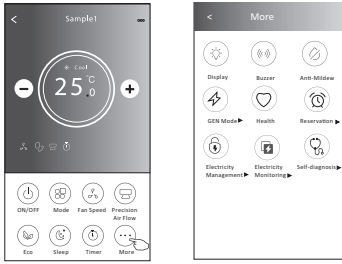

2. Нажмите  для включения/ выключения дисплея внутреннего блока.

3. Нажмите  для включения/ выключения звукового сопровождения команд при работе через приложение Wi-Fi.

4. Нажмите кнопку  для активации функции Антиплесень, если она доступна на экране. После выключения кондиционера начнется осушение, остаточная влажность снизится, и появление плесени будет предотвращено. После завершения работы функции кондиционер отключится автоматически.*

5. Нажмите кнопку  , чтобы включить/ выключить функцию Healthy, если она доступна на экране. Она активирует функцию антибактериального ионизатора / УФ-обработки. Данная функция доступна только для моделей сплит-систем со встроенным ионизатором / модулем УФ-обработки воздуха.

6. Нажмите кнопку «Режим GEN», если она доступна на экране. В данном режиме вы можете выбрать один из трех уровней энергопотребления. Кондиционер будет поддерживать заданный уровень энергопотребления:

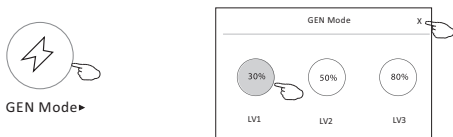

Примечание 1: для некоторых моделей кондиционеров кнопка MORE может отсутствовать.

Примечание 2: внешний вид может отличаться, некоторые иконки могут быть скрыты, если у кондиционера нет таких дополнительных функций либо они недоступны в текущем режиме работы.

Вы можете нажать на эту кнопку, чтобы посмотреть календарь и выбрать дату.

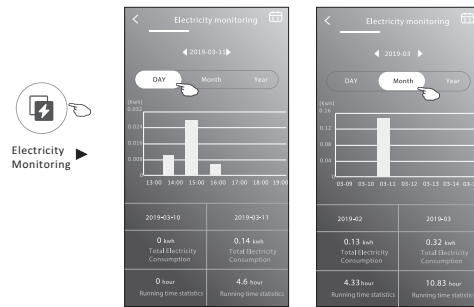

7. Нажмите кнопку «Мониторинг энергопотребления», если она доступна на экране. Используя данную функцию, вы можете следить за тем, сколько электроэнергии потребляет кондиционер.*

8. Нажмите кнопку  , если она доступна на экране. Посмотрите подробности работы функции Самоочистка в руководстве пользователя.

9. Нажмите кнопку «Нагрев 8 °C», если она доступна на экране. Данная функция помогает поддерживать температуру в помещении на уровне +8 °C. Посмотрите подробности работы функции «Нагрев 8 °C» в руководстве пользователя.

10. Нажмите кнопку «Резервирование». Если она доступна на экране. Вы можете настроить время, даты повторения, температуру, режим, скорость вентилятора, поток воздуха по вашему желанию, а затем нажмите «Сохранить» для активации функции. Кондиционер автоматически активирует ваши настройки в установленное время:

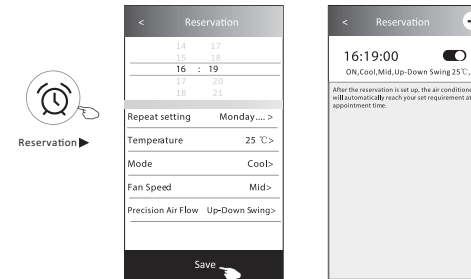



11. Нажмите кнопку «Самодиагностика», если она доступна на экране. Кондиционер автоматически проведет самодиагностику и укажет код ошибки и инструкции по проблеме, если это возможно:



12. Нажмите кнопку  , если она доступна на экране. Данная функция позволяет кондиционеру автоматически включать / выключать подсветку дисплея внутреннего блока / подсветку других элементов на внутреннем блоке в зависимости от интенсивности освещения.

13. Нажмите кнопку  , если она доступна на экране. При работе данной функции кондиционер будет создавать мягкий поток воздуха, продувая его через микроотверстия вертикальных жалюзи.

Сведения об устройстве и управление

Нажмите  на интерфейсе 1 или  на интерфейсе 2, чтобы попасть в меню сведений об устройстве.

Здесь вы можете найти полезную информацию и поделиться устройством с другими учетными записями:

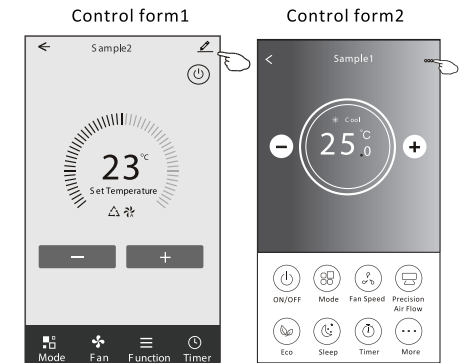

- Нажмите, чтобы изменить местоположение устройства на другую комнату
- Нажмите, чтобы изменить имя устройства
- Нажмите, чтобы проверить статус сети
- Нажмите, чтобы получить инструкции для подключения и голосовому управлению Amazon Alexa или Google Assistant
- Нажмите, чтобы поделиться устройством с другой учетной записью
- Нажмите, чтобы проверить виртуальный ID / Название Wi-Fi / IP адрес / MAC адрес / Часовой пояс / Мощность сигнала Wi-Fi
- Проверить и обновить прошивку
- Нажмите, чтобы убрать устройство, и устройство будет автоматически сброшено, как только будет удалено

* Неактивна в данной модели.

Как поделиться устройством с другими учетными записями?

1. Нажмите «Поделиться устройством», перейдите в меню «Поделиться устройством».
2. Нажмите «Поделиться».
3. Выберите регион и введите учетную запись, с которой вы хотите поделиться.
4. Нажмите «Завершено», учетная запись появится в вашем списке.
5. Получатели, с которыми вы поделились устройством, должны оставаться на главном экране и пролистать вниз, чтобы обновить список устройств, устройство появится в списке устройств:

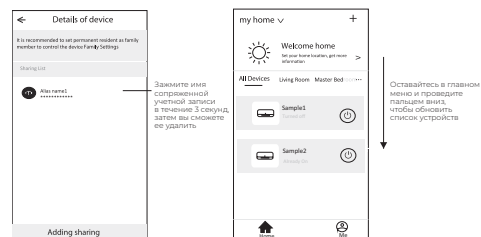
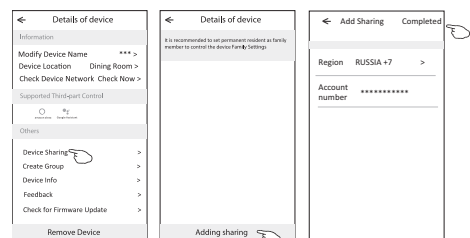

Настройки профиля учетной записи

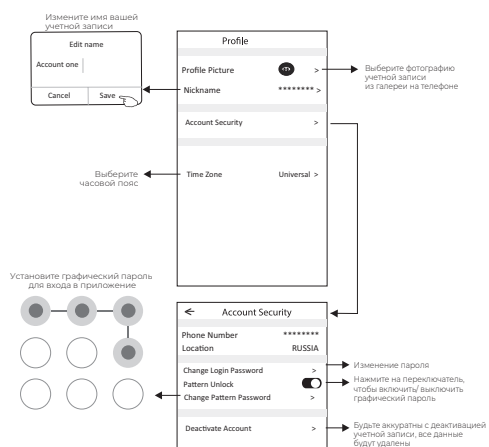
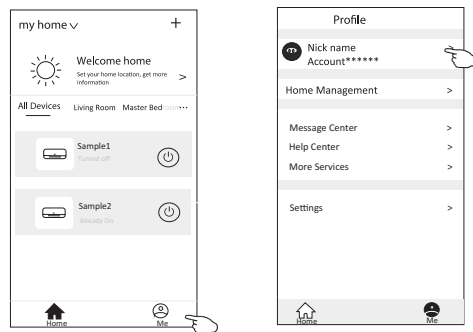

Управление домом (семьей)

1. Нажмите на название дома в левом верхнем углу главного экрана и выберите Управление домом. Нажмите на иконку вашего профиля или Управление домом.
2. Нажмите на одну из семей из списка семей, перейдите в меню настроек семьи:

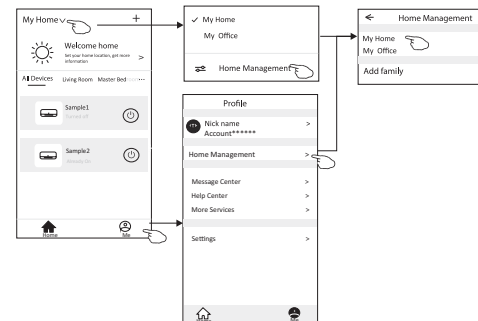

Примечание: для добавления семьи нажмите «Добавить семью», дополнительные инструкции посмотрите в соответствующем разделе данного руководства.

3. Сделайте настройку семьи согласно подсказкам ниже:

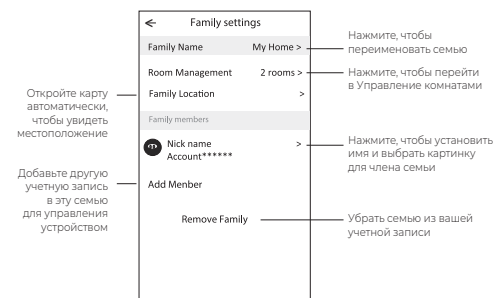

Примечание:

1. Из-за технических обновлений, возможно, фактические элементы отличаются от того, что указано в руководстве. Приносим свои извинения. Пожалуйста, обратитесь к вашему фактическому продукту и приложению.
2. Приложение по управлению кондиционером может быть изменено без предварительного уведомления для повышения качества, а также может быть удалено в зависимости от обстоятельств фирмы-производителя.
3. В случае ослабления сигнала Wi-Fi смарт-приложение может быть отключено. Поэтому убедитесь, что внутренний блок находится рядом с беспроводным маршрутизатором.
4. Для беспроводного маршрутизатора должна быть активирована функция DHCP-сервера.
5. Подключение к Интернету может прерваться из-за проблемы с брандмауэром. В этом случае обратитесь к своему интернет-провайдеру.
6. Для обеспечения безопасности системы смартфона и настройки сети убедитесь, что приложение «Умный кондиционер» является доверенным.

УСТРАНЕНИЕ НЕИСПРАВНОСТЕЙ

Описание	Анализ причин
Не получается успешно настроить кондиционер	<ol style="list-style-type: none"> 1. Убедитесь, что SSID и пароль подключенного к мобильному маршрутизатору WLAN верны; 2. Проверьте, есть ли дополнительные настройки маршрутизатора WLAN, как показано ниже: <ol style="list-style-type: none"> 1) Межсетевой экран на самом роутере или на ПК. 2) Фильтрация MAC-адресов. 3) Скрытый SSID. 4) DHCP-сервер. <p>Перезагрузите маршрутизатор WLAN, мобильное устройство и кондиционер (модуль WLAN) и снова подключите кондиционер в режиме CF. Перед перезагрузкой убедитесь, что никто еще не подключился к этому же кондиционеру.</p>
Не работает управление кондиционером с мобильного устройства	<ol style="list-style-type: none"> 1. Когда кондиционер (модуль WLAN) перезагружается и приложение отображает «Устройство удалено», игнорирование этого подтверждения приведет к потере разрешения мобильного устройства на управление кондиционером. Вам нужно будет снова подключить кондиционер в режиме CF. 2. В случае сбоя питания мобильное устройство потеряет разрешение на управление кондиционером в течение 3 минут после сбоя питания. (Уведомление теперь будет отображаться на мобильном устройстве.) Если вы не можете управлять приложением (кондиционером) даже после восстановления питания, вам необходимо снова подключить кондиционер в режиме CF.
Мобильный телефон не может обнаружить кондиционер	<ol style="list-style-type: none"> 1. Приложение отображает, что кондиционер не в сети. Пожалуйста, проверьте следующие условия: <ol style="list-style-type: none"> 1) Кондиционер был перенастроен. 2) Кондиционер отключен. 3) Маршрутизатор отключен. 4) Кондиционер не может подключиться к роутеру. 5) Кондиционер не может подключиться к сети через роутер. 6) Мобильное устройство не может подключиться к сети. 2. После добавления устройства оно исчезает в списке устройств. Удерживайте и сдвиньте вниз, чтобы обновить список устройств. Если в нем нет изменений, закройте приложение и запустите снова.

9 УХОД И ТЕХНИЧЕСКОЕ ОБСЛУЖИВАНИЕ



ВНИМАНИЕ!

Перед началом чистки кондиционера отключите его и извлеките вилку из розетки

ОЧИСТКА ПЕРЕДНЕЙ ПАНЕЛИ

1. Отключите прибор с помощью пульта ДУ.
2. Снимите панель, зафиксировав ее в верхнем положении и потянув на себя.
3. Протрите панель сухой мягкой тряпкой.
При сильных загрязнениях промойте теплой (до 40 °C) водой.
4. Запрещается использование абразивных чистящих средств, растворителей, бензина.
5. Не лейте и не брызгайте воду непосредственно на внутренний блок прибора. Это крайне опасно.
6. Установите и закройте панель.

ОЧИСТКА И ЗАМЕНА ВОЗДУШНЫХ ФИЛЬТРОВ

1. Воздушные фильтры необходимо очищать каждые 100 часов работы.
2. Отключите прибор, откройте панель.
3. Аккуратно потяните за рычаг фильтра.
4. Извлеките фильтр.
5. Прочистите фильтр.
6. Аккуратно установите его обратно во внутренний блок.

7. При необходимости промойте фильтр теплой водой. После этого его необходимо просушить (избегая воздействия прямых солнечных лучей).
8. В комплекте с кондиционером поставляются 4 фильтра, которые позволяют дополнительно очищать воздух. Одновременно рекомендуется использовать 2 фильтра тонкой очистки SMART Ion. Замену такого фильтра необходимо осуществлять не реже 1 раза в 12 месяцев в зависимости от загрязненности воздуха.

ОБЩИЕ РЕКОМЕНДАЦИИ

1. Перед очисткой блока убедитесь, что он выключен, а шнур питания отключен от электросети.
2. Если прибор работает в загрязненном помещении, прочищайте фильтры каждые 3 недели.
3. Если внутренний блок установлен менее чем в 30 см от потолка, и кондиционер эксплуатируется активно, проводите чистку не реже чем 2 раза в неделю.
4. Не прикасайтесь к алюминиевым ребрам теплообменника во внутреннем блоке, чтобы избежать травм.

10 УСТРАНЕНИЕ НЕПОЛАДОК



ВНИМАНИЕ!

Во избежание поражения электрическим током не меняйте электропроводку и не проводите ремонт кондиционера самостоятельно

Описанные ситуации не всегда являются признаками поломки прибора. Рекомендуется воспользоваться нижеследующими рекомендациями перед обращением в Сервисный центр.

ПРОБЛЕМА	ВОЗМОЖНЫЕ ПРИЧИНЫ И ПУТИ РЕШЕНИЯ
Прибор не работает	<p>Подождите 3 минуты и снова попробуйте включить прибор. Возможно отключение вызвано срабатыванием защитного устройства</p> <p>Проверьте, исправны ли и не разряжены аккумуляторы в пульте ДУ</p> <p>Проверьте подключение прибора к электросети</p>
Нет подачи теплого / холодного воздуха (в зависимости от режима)	<p>Проверьте, не загрязнился ли фильтр</p> <p>Проверьте, не перекрыты ли отверстия воздухозабора и воздухоотдачи</p> <p>Проверьте, корректно ли установлена температура воздуха на пульте ДУ</p> <p>Проверьте, закрыты ли окна и двери</p>
Задержка при переключении режима работы	Смена режимов может занимать до 3-х минут
При эксплуатации слышен звук льющейся воды	<p>Звук может быть вызван движением хладагента и не является признаком неисправности</p> <p>Также такой звук может возникать при режиме размораживания наружного блока (при работе в режиме нагрева)</p>

ПРОБЛЕМА	ВОЗМОЖНЫЕ ПРИЧИНЫ И ПУТИ РЕШЕНИЯ
При эксплуатации слышно потрескивание	Звук может возникать вследствие изменения температуры корпуса компрессора
Образуется конденсат в виде тумана	Возникает при сочетании снижения температуры воздуха и высокой влажности
Постоянно горит индикатор компрессора, внутренний вентилятор не работает	Режим работы компрессора был переключен с нагрева на охлаждение. Индикатор погаснет в течение 10 минут, и прибор продолжит работать в режиме нагрева

ЭФФЕКТЫ, НЕ СВЯЗАННЫЕ С НАРУШЕНИЕМ НОРМАЛЬНОЙ РАБОТЫ КОНДИЦИОНЕРА

1. Кондиционер не работает

Кондиционер не включается сразу после нажатия кнопки «ON/OFF». Если горит индикатор рабочего состояния, то это указывает на нормальное функционирование кондиционера. Устройство защиты кондиционера от частых пусков не позволяет включать кондиционер ранее, чем через 3 минуты после его отключения. После включения кондиционера при низкой температуре наружного воздуха активируется система защиты от подачи холодного воздуха в помещение.

2. Из внутреннего блока выходит белый туман и холодный воздух

Кондиционер работает в режиме охлаждения в помещении с высокой влажностью (при наличии пыли и паров масла в воздухе). Из-за скопления грязи во внутреннем блоке поддержание температуры воздуха в помещении на заданном уровне может оказаться невозможным. В этом случае следует провести чистку внутреннего блока. Выполнять эту работу должен квалифицированный специалист. Сразу после отключения режима оттаивания из кондиционера, работающего в режиме нагрева, может выходить водяной пар.

3. Шум

При работе кондиционера могут быть слышны звуки текущей воды. Эти звуки вызваны течением хладагента по межблочным трубопроводам. Звуки текущей воды могут быть слышны при оттаивании кондиционера и сразу после его отключения. Эти звуки связаны с изменением расхода хладагента и прекращением его течения. При включении и отключении кондиционера могут быть слышны щелкающие звуки. Эти звуки вызваны тепловым расширением или сжатием пластмассовых деталей при изменении температуры корпуса.

4. Из внутреннего блока вылетает пыль

Это происходит при первом пуске кондиционера или после длительного перерыва в работе.

5. Кондиционер испускает неприятный запах

Кондиционер поглощает сигаретный дым, а также запах, исходящий от стен и мебели, и затем возвращает его в помещение.

6. Самопроизвольное переключение с режима охлаждения на режим вентиляции

Во избежание замораживания теплообменника кондиционер автоматически переключается в режим вентиляции и возвращается в режим охлаждения через довольно длительный интервал времени. При достижении заданной температуры воздуха компрессор отключается, и кондиционер продолжает работать в режиме вентиляции. При повышении температуры воздуха компрессор снова включается.

7. Переключение с режима нагрева в режим вентиляции

При достижении заданной температуры воздуха компрессор отключается, и кондиционер продолжает работать в режиме вентиляции. При снижении температуры воздуха компрессор снова включается.

8. При относительной влажности воздуха в помещении выше 80% на поверхности кондиционера может образоваться конденсат

9. Режим оттаивания

При обмерзании теплообменника наружного блока в режиме нагрева теплопроизводительность кондиционера снижается.

Через некоторое время кондиционер автоматически переходит в режим оттаивания. При этом компрессор постоянно работает, а вентиляторы не вращаются. После завершения цикла оттаивания кондиционер возвращается в режим нагрева.

10. Режим нагрева

При работе в режиме нагрева кондиционер переносит тепло, содержащуюся в наружном воздухе, внутрь помещения. При понижении температуры наружного воздуха теплопроизводительность кондиционера уменьшается, и температура обработанного воздуха понижается.

11. Система защиты от частых пусков (трехминутная задержка)

При повторном пуске кондиционера сразу же после его отключения кондиционер включается только через 3 минуты.

Название ошибки	Код ошибки
Неисправность датчика температуры внутреннего блока (воздушного)	E1
Неисправность датчика температуры внутреннего блока (трубного, теплообменника)	E2
Недостаток хладагента или закрыты/не полностью открыты вентили наружного блока	E4
Защита по высокому/низкому давлению (некоторые модели)	E5
Неисправность двигателя вентилятора внутреннего блока	E6
Защита по перегреву в режиме нагрева	P7
Необходимо очистить воздушный фильтр	CL

ПРИМЕЧАНИЕ

Коды ошибок приведены для справки и могут быть изменены без предварительного уведомления.

11 ТРАНСПОРТИРОВКА И ХРАНЕНИЕ

- Кондиционеры надлежит транспортировать и хранить только в упакованном виде во избежание их повреждений. Упакованные кондиционеры допускается транспортировать любым видом крытого транспорта. Транспортирование и хранение прибора должно соответствовать указаниям манипуляционных знаков на упаковке.
- Соблюдайте осторожность при распаковке кондиционера.
- Рекомендуется привлекать к транспортировке двух или более людей либо использовать вилочный погрузчик.
- Помещение для хранения кондиционера должно соответствовать следующим требованиям:
 - Сухое и хорошо проветриваемое;
 - Температура воздуха: -30..+50 °С;
 - Влажность воздуха: 15–85%, без конденсата.
- При транспортировке и хранении запрещается бросать прибор, подвергать его излишней вибрации или ударам о другие предметы.

12 КОМПЛЕКТАЦИЯ

Внутренний блок:

- Кондиционер, сплит-система бытовая (внутренний блок), 1 шт.
- Крепления для монтажа на стену (только для внутреннего блока), 1 комплект.
- Пульт ДУ, 1 шт.
- Держатель для пульта ДУ, 1 шт.
- Комплект гаек для вальцовочных соединений, 1 комплект.
- Антивибрационные опоры, 4 шт.
- Дренажный шланг, 1 шт.
- Фильтры SMART Ion, 4 шт.
- Руководство пользователя, 1 шт.
- Гарантийный талон, 1 шт.

Наружный блок:

- Кондиционер, сплит-система бытовая (наружный блок), 1 шт.
- Дренажный патрубок наружного блока, 1 шт.
- Декоративная накладка для технологического отверстия трассы кондиционера, 1 шт.
- Упаковка замазочного материала (шпатлёвки) для герметизации технологического отверстия трассы, 1 пакет.
- Комплект гаек для вальцовочных соединений, 1 комплект.
- Виниловая лента, 1 шт.
- Дренажный шланг, 2 шт.
- Отрезок теплоизоляции, 1 шт.

Примечание: производитель оставляет за собой право изменять комплектацию без предварительного уведомления.

13 ДАТА ИЗГОТОВЛЕНИЯ

Дата изготовления указана на стикере, размещенном на корпусе прибора.

14 СРОК ЭКСПЛУАТАЦИИ

Срок службы кондиционера воздуха составляет 10 лет.

15 УТИЛИЗАЦИЯ

По истечению срока службы прибор должен подвергаться утилизации в соответствии с нормами, правилами и способами, действующими в месте утилизации. Не выбрасывайте прибор вместе с бытовыми отходами. По истечении срока службы прибора сдавайте его в пункт сбора для утилизации, если это предусмотрено нормами и правилами вашего региона. Это поможет избежать возможного влияния на окружающую среду и здоровье человека, а также будет способствовать повторному использованию компонентов изделия. Информацию о том, где и как можно утилизировать прибор, можно получить от местных органов власти.

Разряженные батарейки, которые были использованы в пульте дистанционного управления, также подлежат утилизации согласно местному законодательству.



16 СЕРТИФИКАЦИЯ

Товар соответствует требованиям:

ТР ТС 004/2011 «О безопасности низковольтного оборудования».

ТР ТС 020/2011 «Электромагнитная совместимость технических средств».

ТР ЕАЭС 037/2016 «Об ограничении применения опасных веществ в изделиях электротехники и радиоэлектроники».

Изготовитель:

“TCL Air Conditioner (ZhongShan) Co., Ltd.”, 59 Nantou Road West, Nantou town, Zhongshan city, Guangdong province, 528427, China.

«ТиСиЭль Эйр Кондиционер (Чжуншань) Ко., Лтд.», 59 Наньтоу Роуд Вест, Наньтоу, Чжуншань, Гуандун, 528427, Китай.

Импортер в РФ:

ООО «Компания БИС». 119180, Россия, г. Москва, ул. Большая Полянка, д. 42, стр. 1, помещ. 7/5.

Тел.: +7 495 150-50-05. E-mail: climate@breez.ru

Страна происхождения - Китай



В тексте и цифровых обозначениях руководства могут быть допущены опечатки.

В целях улучшения качества продукции производитель оставляет за собой право изменять комплектующие части изделия для разных партий поставок, цветовую гамму и внешний вид прибора без предварительного уведомления, что не нарушает принятые на территории страны производства, транзита, реализации стандарты качества и нормы законодательства. Индикаторы на кондиционере могут не совпадать с графическим изображением, данным в руководстве по эксплуатации, это зависит от серии выпуска прибора.

17 ТЕХНИЧЕСКИЕ ХАРАКТЕРИСТИКИ

Параметр / Серия	KADZOKU		
	RAC-KD20HP.D02	RAC-KD25HP.D02	RAC-KD35HP.D02
Модель, комплект	RAC-KD20HP.D02/S	RAC-KD25HP.D02/S	RAC-KD35HP.D02/S
Модель, внутренний блок	RAC-KD20HP.D02/U	RAC-KD25HP.D02/U	RAC-KD35HP.D02/U
Модель, наружный блок	RAC-KD20HP.D02/U	RAC-KD25HP.D02/U	RAC-KD35HP.D02/U
Электропитание, В/Гц/Ф	220-240/50/1		
Холодопроизводительность, кВт	2,20	2,80	3,70
Теплопроизводительность, кВт	2,40	2,95	3,80
Номинальный ток (охлаждение/нагрев), А	3,24 / 3,10	4,01 / 3,80	5,40 / 4,88
Номинальная мощность (охлаждение/нагрев), Вт	683 / 659	864 / 810	1149 / 1044
Коэффициент EER / Класс энергоэффективности (охлаждение)	3,22 / A	3,24 / A	3,22 / A
Коэффициент COP / Класс энергоэффективности (нагрев)	3,64 / A	3,64 / A	3,64 / A
Расход воздуха внутреннего блока, м³/ч	350/375/400/425/450/470/500	350/375/400/425/450/470/500	350/375/400/425/450/470/500
Уровень шума внутреннего блока, дБ(А)	21,5/23/25/27/31/35/38	21,5/23/25/27/31/35/38	24/26/28/30/32/35/38
Расход воздуха наружного блока, м³/ч	1400	1400	1700
Уровень шума наружного блока, дБ(А)	48	48	50
Бренд компрессора	GMCC	GMCC	GMCC
Тип хладагента	R32	R32	R32
Заводская заправка, кг	0,46	0,41	0,66
Дозаправка (свыше номинальной длины труб), г/м	15	15	25
Размеры внутреннего блока (ШхВхГ), мм	811×278×198	811×278×198	811×278×198
Размеры внутреннего блока в упаковке (ШхВхГ), мм	905×270×355	905×270×355	905×270×355
Размеры наружного блока (ШхВхГ), мм	712×459×276	712×459×276	777×498×290
Размеры наружного блока в упаковке (ШхВхГ), мм	765×481×310	765×481×310	818×515×325
Вес нетто / брутто внутреннего блока, кг	8,0 / 10,0	8,0 / 10,0	8,5 / 10,5
Вес нетто / брутто наружного блока, кг	20,5 / 22,5	23,0 / 24,5	26,0 / 28,0
Максимальная длина труб, м	15	20	20
Макс. перепад по высоте между внутр. и наруж. блоками, м	5	8	8
Минимальная длина труб, м	3,0	3,0	3,0
Номинальная длина труб, м	3,0	3,0	3,0
Диаметр дренажа, мм	16,0	16,0	16,0
Диаметр жидкостной трубы, мм (дюйм)	6,35 (1/4")	6,35 (1/4")	6,35 (1/4")
Диаметр газовой трубы, мм (дюйм)	9,53 (3/8")	9,53 (3/8")	9,53 (3/8")
Рабочие температурные границы наружного воздуха (охлаждение)	+18...+43°C		
Рабочие температурные границы наружного воздуха (нагрев)	-7...+24°C		
Сторона подключения электропитания	Внутренний блок	Внутренний блок	Внутренний блок
Межблочный кабель, мм²*	5×1,5	5×1,5	5×1,5
Силовой кабель, мм²*	3×1,5	3×1,5	3×1,5
Автомат защиты, А*	10	10	16
Максимальная потребляемая мощность, кВт	1,11	1,26	1,68
Максимальный потребляемый ток, А	6,0	7,0	9,2
Пусковой ток, А	17,00	23,00	30,00
Класс пылевлагозащиты, внутренний / наружный блок	IPX0 / IPX4		
Класс электрозащиты, внутренний блок / наружный блок	I / I		

Параметр / Серия	KADZOKU	
	RAC-KD55HP.D02	RAC-KD75HP.D02
Модель, комплект	RAC-KD55HP.D02/S	RAC-KD75HP.D02/S
Модель, внутренний блок	RAC-KD55HP.D02/U	RAC-KD75HP.D02/U
Модель, наружный блок	RAC-KD55HP.D02/U	RAC-KD75HP.D02/U
Электропитание, В/Гц/Ф	220-240/50/1	
Холодопроизводительность, кВт	5,40	7,25
Теплопроизводительность, кВт	5,50	7,60
Номинальный ток (охлаждение/нагрев), А	7,95 / 7,15	10,64 / 9,84
Номинальная мощность (охлаждение/нагрев), Вт	1677 / 1511	2251 / 2088
Коэффициент EER / Класс энергоэффективности (охлаждение)	3,22 / A	3,22 / A
Коэффициент COP / Класс энергоэффективности (нагрев)	3,64 / A	3,64 / A
Расход воздуха внутреннего блока, м³/ч	500/545/595/645/700/770/850	855/900/945/1030/1070/1120/1250
Уровень шума внутреннего блока, дБ(А)	27,5/29/30/32/35/38/40	30/32/33/36/39/41/44
Расход воздуха наружного блока, м³/ч	2600	3000
Уровень шума наружного блока, дБ(А)	54	56
Бренд компрессора	GMCC	HIGHLY
Тип хладагента	R32	R410A
Заводская заправка, кг	1,03	1,35
Дозаправка (свыше номинальной длины труб), г/м	25	30
Размеры внутреннего блока (ШхВхГ), мм	1015×313×221	1132×332×229
Размеры внутреннего блока в упаковке (ШхВхГ), мм	1086×293×378	1202×302×402
Размеры наружного блока (ШхВхГ), мм	853×602×349	920×699×380
Размеры наружного блока в упаковке (ШхВхГ), мм	890×628×385	949×732×392
Вес нетто / брутто внутреннего блока, кг	12,0 / 15,0	14,0 / 16,5
Вес нетто / брутто наружного блока, кг	35,7 / 38,0	48,5 / 51,0
Максимальная длина труб, м	25	25
Макс. перепад по высоте между внутр. и наруж. блоками, м	10	10
Минимальная длина труб, м	3,0	3,0
Номинальная длина труб, м	5,0	5,0
Диаметр дренажа, мм	16,0	16,0
Диаметр жидкостной трубы, мм (дюйм)	6,35 (1/4")	6,35 (1/4")
Диаметр газовой трубы, мм (дюйм)	12,7 (1/2")	15,88 (5/8")
Рабочие температурные границы наружного воздуха (охлаждение)	+18...+52°C	
Рабочие температурные границы наружного воздуха (нагрев)	-7...+24°C	
Сторона подключения электропитания	Внутренний блок	Наружный блок
Межблочный кабель, мм²*	5×2,5	6×0,75
Силовой кабель, мм²*	3×2,5	3×2,5
Автомат защиты, А*	16	20
Максимальная потребляемая мощность, кВт	2,40	3,00
Максимальный потребляемый ток, А	11,7	15,5
Пусковой ток, А	45,00	60,00
Класс пылевлагозащиты, внутренний / наружный блок	IPX0 / IPX4	
Класс электрозащиты, внутренний блок / наружный блок	I / I	



* Приведены рекомендуемые сечения кабелей и автомата защиты. Вы можете самостоятельно подобрать кабель и автомат защиты после консультации с сертифицированным электриком или подобрав кабель и автомат защиты для ваших условий по ПУЭ. Межблочный и силовой кабели не входят в комплект поставки, докупаются отдельно.



funai-air.ru